

# SONY®

## Sound Bar Barre de son

Operating Instructions US

Mode d'emploi FR

Manual de instrucciones ES

The software of this system may be updated in the future. To find out details on any available updates, please visit the following URL.  
<https://www.sony.com/am/support>

Le logiciel de ce système est susceptible d'être mis à jour. Pour en savoir plus sur les éventuelles mises à jour disponibles, visitez l'URL suivante.  
<https://www.sony.com/am/support>

El software de este sistema podría actualizarse en el futuro. Para obtener más información sobre las actualizaciones disponibles, visite la siguiente URL.  
<https://www.sony.com/am/support>

**dts x**

COMPATIBLE WITH

**Dolby Vision**

**LDAC**

**Dolby Atmos**

**HDMI**

 Chromecast built-in

 Works with  
**Apple AirPlay**

 Fonctionne avec  
**Apple AirPlay**

©2021 Sony Corporation  
Printed in Malaysia  
Imprimé en Malaisie

  
\* 5 0 2 4 8 3 3 1 3 \* (1)  
5-024-833-13(1)

HT-A7000

## Owner's Record

The model and serial numbers are located on the rear of the bar speaker. Record the serial number in the space provided below. Refer to them whenever you call upon your Sony dealer regarding the speaker system.

Model No. HT-A7000

Serial No. \_\_\_\_\_

## WARNING

**To reduce the risk of fire or electric shock, do not expose this speaker system to rain or moisture.**

The speaker system is not disconnected from the mains as long as it is connected to the AC outlet, even if the speaker system itself has been turned off.

To reduce the risk of fire, do not cover the ventilation opening of the speaker system with newspapers, tablecloths, curtains, etc.

Do not expose the speaker system to naked flame sources (for example, lighted candles).

To reduce the risk of fire or electric shock, do not expose this speaker system to dripping or splashing, and do not place objects filled with liquids, such as vases, on the speaker system.

As the mains plug is used to disconnect the speaker system from the mains, connect the speaker system to an easily accessible AC outlet. Should you notice an abnormality in the speaker system, disconnect the mains plug from the AC outlet immediately.

Do not install the speaker system in a confined space, such as a bookcase or built-in cabinet.

## CAUTION

Risk of explosion if the battery is replaced by an incorrect type. Do not expose batteries or appliances with battery-installed to excessive heat, such as sunshine and fire.

**Do not place this product close to medical devices.**

This product (including accessories) has magnet(s) which may interfere with pacemakers, programmable shunt valves for hydrocephalus treatment, or other medical devices. Do not place this product close to persons who use such medical devices. Consult your doctor before using this product if you use any such medical device.

For the network connection of the speaker system, establish the connection via the router or LAN port with the router function. If these connections are not established, a security problem may occur.

**Do not apply strong shock to the speaker system**

Do not apply strong shock or excessive force to the speaker system. It may cause injury by chipping or cracking of the speaker system that is made of glass material. If chipping or cracking occurs, immediately discontinue use, and make sure not to touch the damaged part.

Indoor use only.

**For customers in the U.S.A.**

NOTE:

This speaker system has been tested and found to comply with the limits for a Class B digital device, pursuant to Part 15 of the FCC Rules. These limits are designed to provide reasonable protection against harmful interference in a residential installation. This speaker system generates, uses and can radiate radio frequency energy and, if not

installed and used in accordance with the instructions, may cause harmful interference to radio communications. However, there is no guarantee that interference will not occur in a particular installation. If this speaker system does cause harmful interference to radio or television reception, which can be determined by turning the speaker system off and on, the user is encouraged to try to correct the interference by one or more of the following measures:

- Reorient or relocate the receiving antenna.
- Increase the separation between the speaker system and receiver.
- Connect the speaker system into an outlet on a circuit different from that to which the receiver is connected.
- Consult the dealer or an experienced radio/TV technician for help.

Properly shielded and grounded cables and connectors must be used for connection to host computers and/or peripherals in order to meet FCC emission limits.

If you have any questions about this speaker system:

Visit: <https://www.sony.com/electronics/support>

Contact: Sony Customer Information Service Center at 1-800-222-SONY (7669)

Write: Sony Customer Information Service Center 12451 Gateway Blvd., Fort Myers, FL 33913

### Supplier's Declaration of Conformity

Trade Name: SONY

Model No.: HT-A7000

Responsible Party: Sony Electronics Inc.  
Address: 16535 Via Esprillo, San Diego, CA 92127 USA

Telephone No.: 858-942-2230

This device complies with Part 15 of the FCC Rules. Operation is subject to the following two conditions: (1) This device may not cause harmful interference, and

(2) this device must accept any interference received, including interference that may cause undesired operation.

### CAUTION

You are cautioned that any changes or modifications not expressly approved in this manual could void your authority to operate this speaker system.

This speaker system must not be co-located or operated in conjunction with any other antenna or transmitter.

This speaker system complies with FCC radiation exposure limits set forth for an uncontrolled environment and meets the FCC radio frequency (RF) Exposure Guidelines. This speaker system should be installed and operated keeping the radiator at least 20 cm or more away from person's body.

Compliance with FCC requirement 15.407(c)

Data transmission is always initiated by software, which is the passed down through the MAC, through the digital and analog baseband, and finally to the RF chip. Several special packets are initiated by the MAC. These are the only ways the digital baseband portion will turn on the RF transmitter, which it then turns off at the end of the packet. Therefore, the transmitter will be on only while one of the aforementioned packets is being transmitted. In other words, this device automatically discontinues transmission in case of either absence of information to transmit or operational failure.

Frequency Tolerance:  $\pm 20$  ppm or less

### For customers in Canada

Properly shielded and grounded cables and connectors must be used for connection to host computers and/or peripherals.

This speaker system contains license-exempt transmitter(s)/receiver(s) that comply with Innovation, Science and Economic Development Canada's license-exempt RSS(s). Operation is subject to the following two conditions:

- (1) This speaker system may not cause interference; and
- (2) This speaker system must accept any interference, including interference that may cause undesired operation of the speaker system.

This speaker system complies with ISED radiation exposure limits set forth for an uncontrolled environment and meets RSS-102 of the ISED radio frequency (RF) Exposure rules. This speaker system should be installed and operated keeping the radiator at least 20 cm or more away from person's body.

5.15 - 5.35 GHz band is restricted to indoor operations only.

Data transmission is always initiated by software, which is the passed down through the MAC, through the digital and analog baseband, and finally to the RF chip. Several special packets are initiated by the MAC.

These are the only ways the digital baseband portion will turn on the RF transmitter, which it then turns off at the end of the packet. Therefore, the transmitter will be on only while one of the aforementioned packets is being transmitted. In other words, this device automatically discontinues transmission in case of either absence of information to transmit or operational failure.

## **Caution for mounting the bar speaker on a wall**

### **Make sure to use the supplied wall mounting brackets when mounting the bar speaker on a wall.**

Make sure to use the supplied wall mounting brackets when mounting the bar speaker on a wall. Do not mount the bar speaker on a wall directly. The temperature inside the bar speaker rises considerably, and it may cause damage or malfunction.



# Table of Contents

About Manuals of the Speaker System .....	7
What's in the Box ➔ (separate document)	
What You Can Do with the Speaker System .....	8
Guide to Parts and Controls .....	10
Using the Home Menu .....	14
<b>Setting Up</b>	
Installing the Speaker System .....	15
Connecting to a TV .....	18
When Your TV Has the S-CENTER SPEAKER IN Jack .....	19
Connecting an AV Device .....	20
Connecting to the AC Outlet (mains) .....	22
Performing Initial Settings .....	23
<b>Watching Images</b>	
Watching TV .....	24
Playing the Connected AV Device .....	24
<b>Listening to Music/Sound</b>	
Listening to Sony TV Sound with the BLUETOOTH® Function .....	25
Listening to Music/Sound with the BLUETOOTH Function .....	27
Listening to Music on a USB Device .....	29
Listening to the Device Connected with an Analog Audio Cable .....	30
Listening to Sound of the Connected TV or Device Using Headphones .....	30

## Listening to Music by Connecting to a Network

What You Can Do by Connecting the Speaker System to a Network .....	33
---	----

## Adjusting the Volume and Sound Quality

Adjusting the Volume .....	35
Enjoying Immersive Surround Experience (IMMERSIVE AE) .....	36
Setting the Sound Effect That Is Tailored to Sound Sources (Sound Mode) .....	37
Making Dialogs Clearer (VOICE) .....	38
Enjoying Clear Sound with Low Volume at Midnight (NIGHT) .....	38
Adjusting the Delay Between the Picture and Sound .....	39
Enjoying Multiplex Broadcast Sound (AUDIO) .....	39
Adjusting the Dialog Volume While the DTS:X Content is Played Back .....	40

## Using the Speaker System by Interlocking with a TV

Operating the Speaker System by Interlocking with a TV (Control for HDMI Function) .....	42
Operating the Speaker System by Interlocking with a TV Compatible with the "BRAVIA" Sync Function .....	43

## Changing the Settings

Changing the Brightness of the Front Panel Display and Indicators (DIMMER) .....	45
Saving Power in Standby Mode .....	46
Performing Easy Setup .....	46
Performing Advanced Settings .....	47
Updating the Software .....	48

## Troubleshooting

Troubleshooting .....	50
Resetting the Speaker System ....	58

## Additional Information

Specifications .....	59
Playable Types of Audio Files .....	61
Supported Input Audio Formats .....	62
On BLUETOOTH Communication .....	63
END USER LICENSE AGREEMENT .....	64
Precautions .....	68
Copyrights and Trademarks .....	70
Index .....	72

---

# About Manuals of the Speaker System

The information included in each manual is as shown below.

## Startup Guide



Introduces the initial procedures concerning installation and connection for using the speaker system, and operations until you play music.

## Operating Instructions (this document)



Explains the basic operations.

- Connection with a TV or other devices
- Playback for music/sound of devices connected with an HDMI cable or the BLUETOOTH function
- Sound adjustment, etc.

## Help Guide (Web manual)

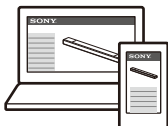

For customers in Americas

[https://rd1.sony.net/help/ht/a7000/h\\_uc/](https://rd1.sony.net/help/ht/a7000/h_uc/)



For customers in other countries/ regions

[https://rd1.sony.net/help/ht/a7000/h\\_zz/](https://rd1.sony.net/help/ht/a7000/h_zz/)



Provides all operations including advanced usage.

- Playback for music/sound with the network function
- Details on menu items, etc.

### Tips

- The instructions in these manuals describe operations using the controls on the remote control. You can use the buttons on the bar speaker if they have the same or similar names as those on the remote control.
- Characters in brackets [ ] appear on the TV screen or front panel display.
- Details are omitted from the illustrations.

---

## What's in the Box

Refer to Startup Guide (separate document).

# What You Can Do with the Speaker System

The speaker system supports object-based audio formats such as Dolby Atmos and DTS:X as well as HDR video formats such as HDR10, HLG, and Dolby Vision.

## TV

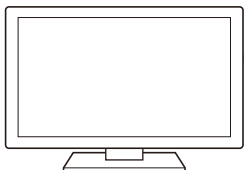

- "Watching TV" (page 24)
- "Listening to Sony TV Sound with the BLUETOOTH® Function" (page 25)

## Blu-ray Disc™ player, set-top box, gaming console, etc.

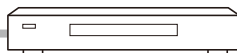

"Playing the Connected AV Device" (page 24)

## USB device



"Listening to Music on a USB Device" (page 29)

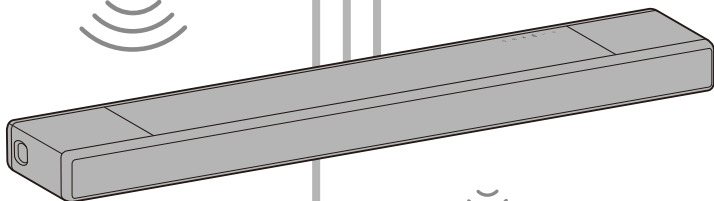

## Mobile device

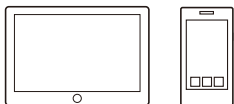

- "Listening to Music/Sound with the BLUETOOTH Function" (page 27)
- "Listening to the Device Connected with an Analog Audio Cable" (page 30)

## Headphones



"Listening to Sound of the Connected TV or Device Using Headphones" (page 30)

## Network



"What You Can Do by Connecting the Speaker System to a Network"  
(page 33)

For the connecting method to the network and functions enabled with the network connection, refer to Help Guide (Web manual).

For customers in Americas

[https://rd1.sony.net/help/ht/a7000/h\\_uc/](https://rd1.sony.net/help/ht/a7000/h_uc/)



For customers in other countries/regions

[https://rd1.sony.net/help/ht/a7000/h\\_zz/](https://rd1.sony.net/help/ht/a7000/h_zz/)



## Optional speakers



For the operations of the optional rear speakers and subwoofer, refer to their operating instructions.

For the supported optional speakers and subwoofer, confirm on the Sony website.

# Guide to Parts and Controls

## Bar Speaker

### Front

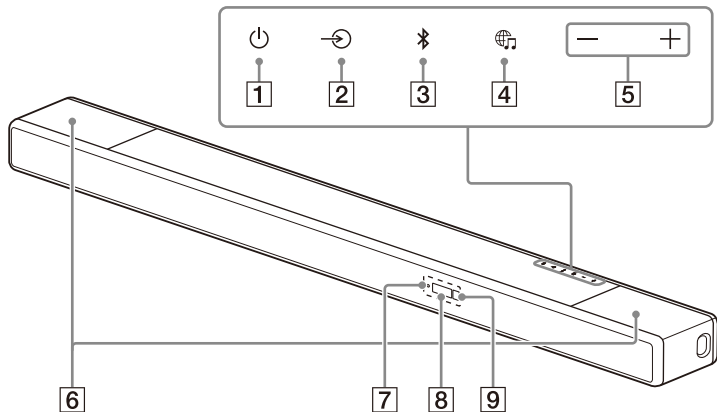

#### 1 **⏻ (power) button**

Turns on the speaker system or sets it to standby mode.

#### 2 **↻ (input select) button**

Selects the input for playback on the speaker system.

#### 3 **BLUETOOTH button (page 25)**

#### 4 **🎵 (MUSIC SERVICE) button**

If you have previously played music on Spotify on the speaker system, you can resume playback by pressing this button.

This button may not be available in some countries/regions.

#### 5 **+/- (volume) buttons**

#### 6 **Top speakers**

Output the sound upward.

#### **Note**

Do not put anything on the top speaker or touch the top speaker carelessly.

#### 7 **BLUETOOTH indicator**

- Flashes quickly in blue: During pairing standby status
- Flashes in blue: BLUETOOTH connection is being attempted.
- Lights in blue: BLUETOOTH connection has been established.

#### 8 **Front panel display**

#### 9 **Remote control sensor**

Point the remote control at the remote control sensor to operate the speaker system.

## Rear

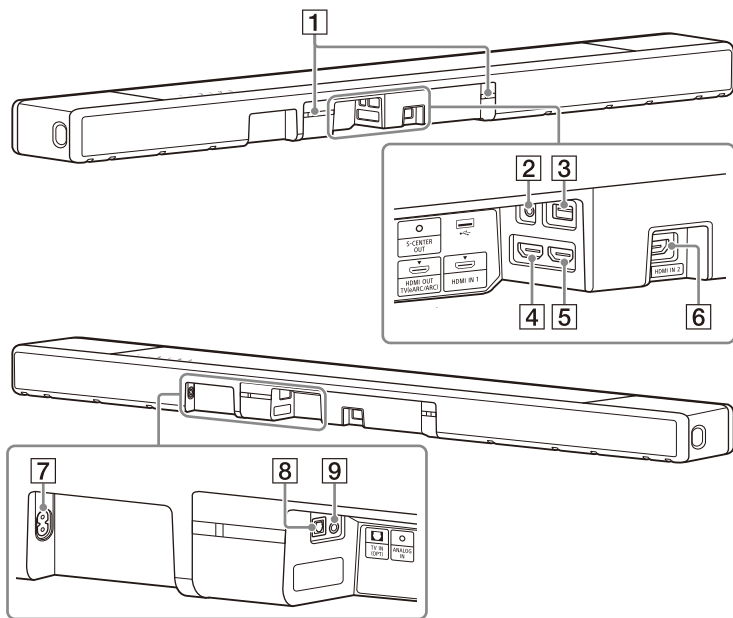

**1** IR repeater

Transmits the remote signal of the TV remote control to the TV.

**2** S-CENTER OUT jack (page 19)

**3** USB port (page 29)

**4** HDMI OUT (TV (eARC/ARC)) jack

Connect a TV that has an HDMI input jack with an HDMI cable. The speaker system is compatible with eARC and ARC. ARC is the function that sends TV sound to an AV device such as the speaker system from the TV's HDMI jack. eARC is an extension of ARC and enables transmission of the object audio and multi-channel LPCM content that cannot be transmitted with ARC.

**5** HDMI IN 1 jack

**6** HDMI IN 2 jack

**7** AC inlet

**8** TV IN (OPT) jack

**9** ANALOG IN jack

## Remote Control

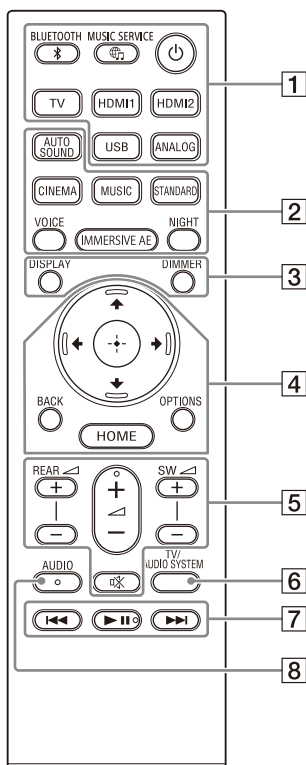

### 1 (power)

Turns on the speaker system or sets it to standby mode.

### (MUSIC SERVICE) button

If you have previously played music on Spotify on the speaker system, you can resume playback by pressing this button.

This button may not be available in some countries/regions.

### BLUETOOTH (page 28)

### TV (page 24)

### HDMI1 (page 24)

### HDMI2 (page 24)

### USB (page 29)

### ANALOG (page 30)

### 2 (page 37)

### CINEMA (page 37)

### MUSIC (page 37)

### STANDARD (page 37)

### VOICE (page 38)

### IMMERSIVE AE (page 36)

### NIGHT (page 38)

### 3 (page 45)

### DISPLAY

Displays playback information on the TV screen.

Playback information is displayed in the front panel display for TV input.



**4**  (page 14)

 (enter) (page 14)

**BACK** (page 14)

**OPTIONS** (page 40)

Displays the options menu on the TV screen.

The options menu is displayed in the front panel display for TV input.

**HOME** (page 14)

**5** **REAR**  (rear speakers volume) +/-

Adjusts the volume of the optional rear speakers when connecting them.

 (volume) +/-

Adjusts the volume.

**SW**  (subwoofer volume) +/-

Adjusts the volume of the built-in subwoofer or optional subwoofer when connecting it.

 (muting)

Turns off the sound temporarily.

**6** **TV/AUDIO SYSTEM**

Switches the output for the connected TV sound between the TV and speaker system.

**Note**

This button works in the following conditions.

- The connected TV is compatible with the System Audio Control function.
- The Control for HDMI function of the speaker system is set to on (page 42).

**7** **Playback operation buttons**

 (previous/next)



Selects the previous/next track or file.

Pressing and holding it searches backward or forward (rewind/fast forward) during playback.

 (play/pause)\*

Starts, pauses, or re-starts playback (resume play).

**8** **AUDIO\*** (page 39)

\* The AUDIO,  (play/pause), and  (volume) + buttons have a tactile dot. Use it as a guide during operation.

**About the replacement of batteries for the remote control**

When the speaker system does not respond by operating with the remote control, replace two batteries with new batteries.

Use R03 (size AAA) manganese batteries for replacement.

## Using the Home Menu

You can display the home menu on the TV screen by connecting the speaker system and TV with an HDMI cable.

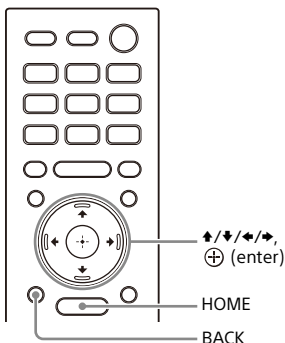

- 3 Press **↕/↔/↔/↕** to select the item that you want, then press **⊕ (enter)**.

The selected input or setting display appears on the TV screen. To return to the previous screen, press **BACK**.

- 1 Press **HOME**.  
The home menu appears on the TV screen.
- 2 Press **↕/↔/↔/↕** to select the category that you want, then press **↕** or **⊕ (enter)**.

The items for the selected category appear under the category list on the TV screen.

Category	Explanation
[Watch]	Selects the input of the TV or AV device that is connected to the speaker system.
[Listen]	Selects the input of the audio device that is connected to the speaker system or music service for playing back on the speaker system.
[Setup]	Performs the basic initial settings by using [Easy Setup] or various advanced settings of the speaker system.

## Setting Up

# Installing the Speaker System

## Installing the Bar Speaker

For the installation, refer to Startup Guide (separate document).

## Mounting the Bar Speaker on a Wall

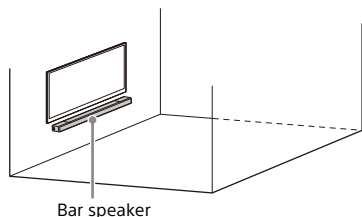

### Notes

- Prepare screws (not supplied) that are suitable for the wall material and stability. Depending on the wall material, the wall may be damaged.
- Fasten the screws securely in the wall beam.
- Hang the bar speaker horizontally on the reinforced wall.
- Have the installation done by a Sony dealer or licensed contractor and pay special attention to safety during the installation.
- Sony shall not be held responsible for accidents or damage caused by improper installation, insufficient wall stability, improper screw installation, natural disasters, etc.
- Two or more persons are required to hang the bar speaker for safety.

- 1 Prepare two screws (not supplied) that are suitable for the holes on the wall mounting bracket (supplied).**

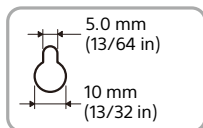
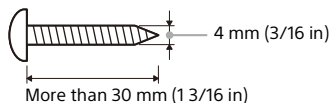

Hole on the wall mounting bracket

- 2 Measure the depth of the mounted TV (A) and find out the required space between the bottom of the TV and the top of the bar speaker (B) in the table below.** Space is required to ensure that the TV does not interfere with the output surround sound from the bar speaker towards the ceiling.

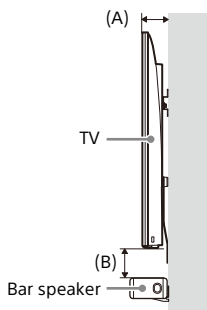

Depth of the mounted TV (A)	Required space between the bottom of the TV and the top of the bar speaker (B)
Less than 110 mm (4 3/8 in)	120 mm (4 3/4 in) or more
110 mm (4 3/8 in) or more	200 mm (7 7/8 in) or more

- 3** Align the vertical line above the "↑ ① TV CENTER LINE" printed on the WALL MOUNT TEMPLATE (supplied) with the center of the width of your TV.

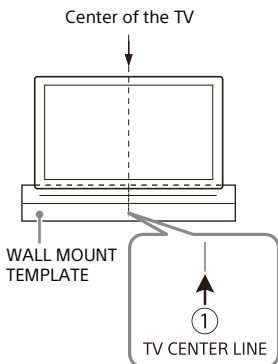

- 4** Align the "← ② BAR SPEAKER TOP LINE" printed on the WALL MOUNT TEMPLATE with the bottom of the required space between the bottom of TV and the top of the bar speaker (B) measured in step 2, then adhere the WALL MOUNT TEMPLATE on the wall with a commercially available adhesive tape, etc.

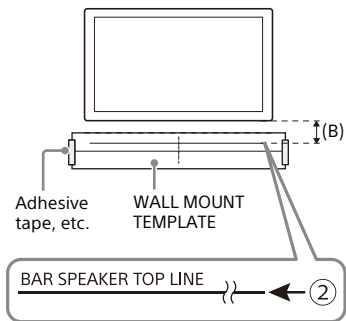

- 5** Fasten the screws prepared in step 1 securely into the screw marks on the "← ③ SCREW LINE" printed on the WALL MOUNT TEMPLATE.

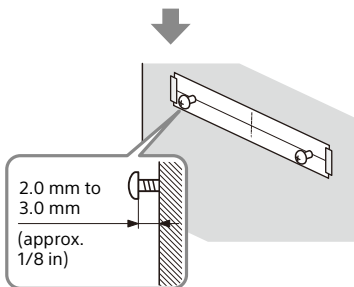
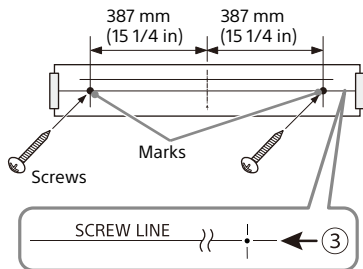

- 6** Remove the WALL MOUNT TEMPLATE.
- 7** Hang the wall mounting brackets on the screws on the wall.

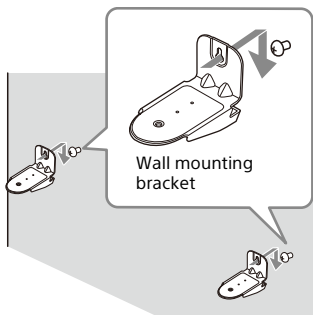

**8 Put the bar speaker on the wall mounting brackets.**

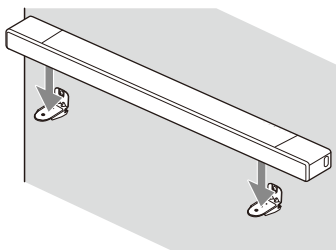

**9 Align the positions of the screw hole on the bottom of the bar speaker and hole of the wall mounting bracket, then fix the bar speaker to the wall mounting brackets by fastening the screws (supplied) securely.**

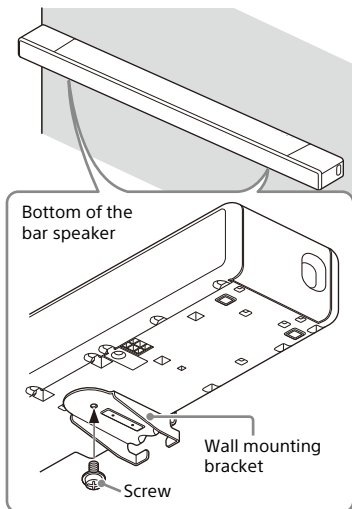

**Notes**

- When adhering the WALL MOUNT TEMPLATE on the wall, smooth it out fully.
- Make sure to use the supplied wall mounting brackets when mounting the bar speaker on a wall. Do not mount the bar speaker on a wall directly. The temperature inside the bar speaker rises considerably, and it may cause damage or malfunction.

**Installing the Optional Speakers**

Refer to the operating instructions of the optional speakers.

## Connecting to a TV

### Connecting a TV Compatible with ARC/eARC

- 1 Connect the HDMI IN jack compatible with ARC/eARC on the TV and HDMI OUT (TV (eARC/ARC)) jack on the speaker system with the HDMI cable (supplied).

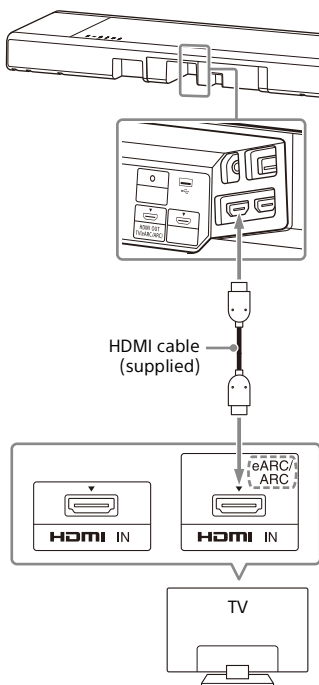

#### Note

Make sure that the connectors are firmly inserted.

### Connecting a TV That Is not Compatible with ARC/eARC

- 1 Connect the HDMI IN jack on the TV and HDMI OUT (TV (eARC/ARC)) jack on the speaker system with the HDMI cable (supplied).

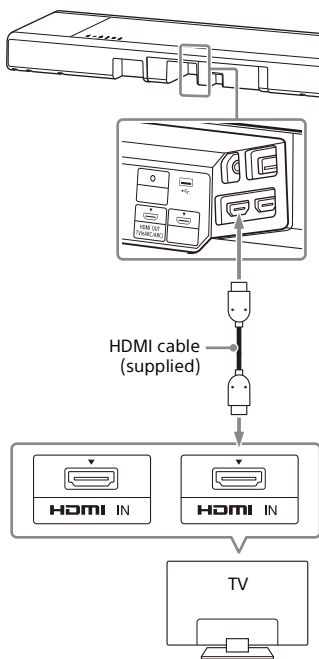

- 2** Connect the optical digital output jack on the TV and the TV IN (OPT) jack on the speaker system with an optical digital cable (not supplied).

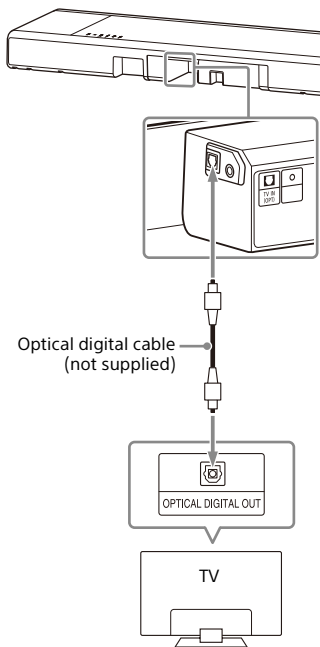

**Notes**

- Make sure that the connectors are firmly inserted.
- Insert a plug of the optical digital cable in the correct direction by checking the shape of the plug and connector on the bar speaker and TV. If the plug is forcibly inserted in the wrong direction, the connector and plug may be damaged.

## When Your TV Has the S-CENTER SPEAKER IN Jack

You can output the center part of the speaker system sound from the TV by connecting the TV with the following method.

- 1** Connect the speaker system and TV with the HDMI cable (supplied) (page 18).
- 2** Connect the S-CENTER SPEAKER IN jack on the TV and the S-CENTER OUT jack on the speaker system with the TV center speaker mode cable (supplied).

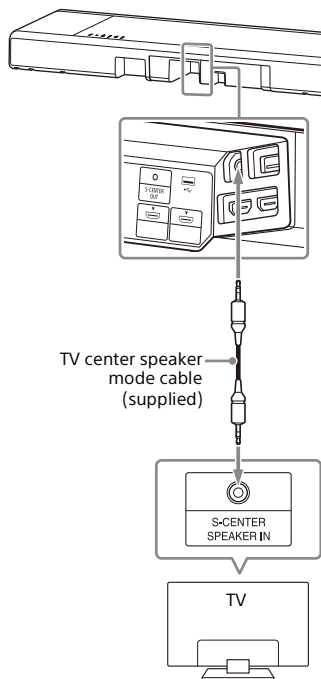

**Note**

Make sure that the connectors are firmly inserted.

**Tip**

If the length of the TV center speaker mode cable is not sufficient, use a commercially available stereo mini cable.

## Connecting an AV Device

### Connecting an AV Device Compatible with the 2K/4K Video Format

You can output sound such as Dolby Atmos, Dolby TrueHD, and DTS:X in high quality by connecting an AV device to the speaker system.

- 1 Connect the HDMI OUT jack on the AV device and HDMI IN 1 or HDMI IN 2 jack on the speaker system with an HDMI cable (not supplied).**

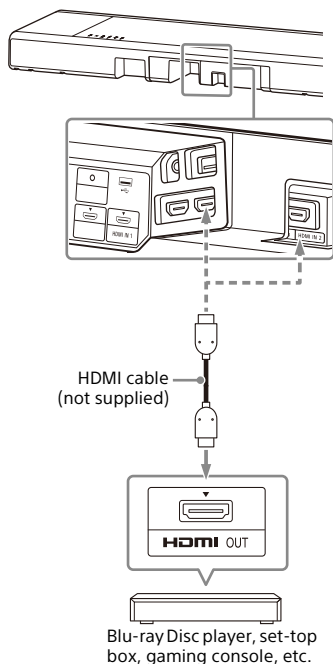
**Note**

Make sure that the connectors are firmly inserted.



## Tips

- If a TV is compatible with eARC, you can also output the high quality sound by connecting an AV device to the HDMI IN jack on the TV. In this case, enable the eARC function of the TV.
- Select the appropriate HDMI cable and [HDMI Signal Format] setting according to the video formats output from the device connected to the speaker system. For details, refer to Help Guide.

## Connecting an AV Device Compatible with the 8K Video Format

When you connect an AV device with the following methods, you can play 8K video and high quality sound such as Dolby Atmos, Dolby TrueHD, or DTS:X.

- 1 Connect the speaker system and TV with the HDMI cable (supplied) (page 18).**
- 2 Check that the eARC compatible HDMI IN jack on the TV is compatible with the 8K video input.**  
Refer to the operating instructions of the TV.
- 3 Connect an AV device with one of the following methods.**

## When the eARC compatible HDMI IN jack on the TV supports the 8K video input:

Connect the HDMI IN 1 or HDMI IN 2 jack on the speaker system and HDMI OUT jack on an AV device with an HDMI cable (not supplied).

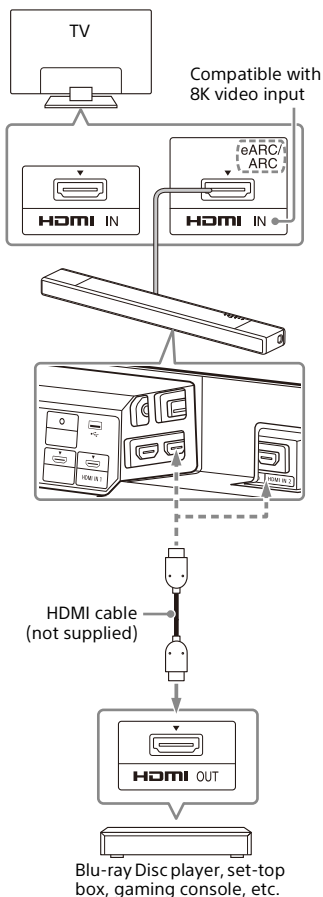

**When the eARC compatible HDMI IN jack on the TV does not support the 8K video input:**

Connect the HDMI OUT jack on an AV device to the HDMI IN jack compatible with the 8K video input on a TV with an HDMI cable (not supplied). Make sure that the eARC function of the TV is on.

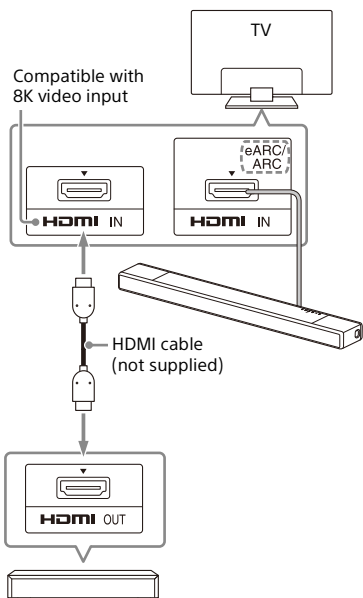

Blu-ray Disc player, set-top box, gaming console, etc.

**Note**

Make sure that the connectors are firmly inserted.

**Tip**

Select the appropriate HDMI cable and [HDMI Signal Format] setting according to the video formats output from the device connected to the speaker system. For details, refer to Help Guide.

## Connecting to the AC Outlet (mains)

- 1 Connect the AC power cord (mains lead) (supplied) to the AC inlet on the bar speaker, then connect to the AC outlet (mains).

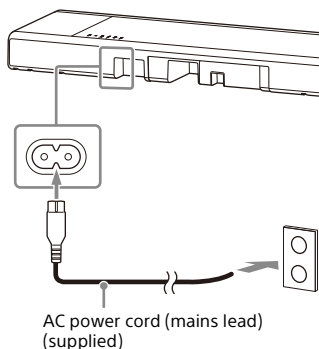

# Performing Initial Settings

- 1 Press **⏻** (power) on the remote control supplied with the speaker system to turn on the speaker system.

Operate the remote control by pointing it toward the front of the bar speaker.

When the speaker system turns on, [TV] appears in the front panel display.

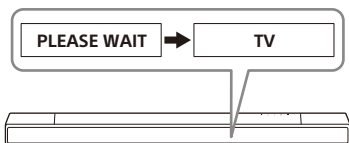
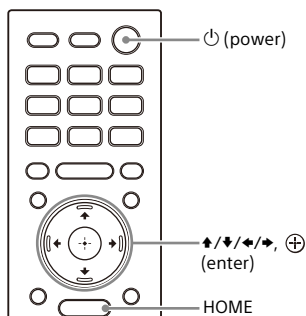

- 2 Turn on the TV.

- 3 Press **HOME**, then perform initial settings by following the on-screen instructions.

Initial settings screen



- Press **⬆/⬇/⬅/⬆/⬇** and **⊕** (enter) to select the item as instructed on the screen.
- Once [Setup is complete.] appears, select [Finish].

### Note

Depending on the order in which you turn on the TV and the speaker system, the speaker system may be muted and [MUTING] is displayed on the front panel display of the speaker system. If this happens, turn all devices off, then turn on the speaker system after turning on the TV.

### Watching TV

- 1 Press HOME.**  
The home menu appears on the TV screen.
- 2 Select  [Watch] - [TV] on the home menu.**
- 3 Select the program using the TV remote control.**  
The selected TV program appears on the TV screen and the TV sound is output from the speaker system.
- 4 Adjust the volume (page 35).**

#### Note

When the bar speaker obstructs the remote control sensor of the TV and you cannot operate the TV by the TV remote control, enable the IR repeater function of the speaker system. For details, refer to Help Guide.

#### Tip

You can select [TV] directly by pressing TV on the remote control.

### Playing the Connected AV Device

- 1 Press HOME.**  
The home menu appears on the TV screen.
- 2 Select  [Watch], then select the input ([HDMI1] or [HDMI2]) on the home menu.**
  - [HDMI1]: Device that is connected to the HDMI IN 1 jack
  - [HDMI2]: Device that is connected to the HDMI IN 2 jackThe image of the selected device appears on the TV screen and the sound is output from the speaker system.
- 3 Adjust the volume (page 35).**

#### Tip

You can select [HDMI1] or [HDMI2] directly by pressing HDMI1 or HDMI2 on the remote control.

# Listening to Sony TV Sound with the BLUETOOTH® Function

## What You Can Do by Connecting a TV with the BLUETOOTH Function

When using Sony TV\* with the BLUETOOTH function, you can listen to sound of the TV or device that is connected to the TV by connecting the speaker system and TV wirelessly.

\* The TV needs to be compatible with A2DP (Advanced Audio Distribution Profile) of the BLUETOOTH profile.

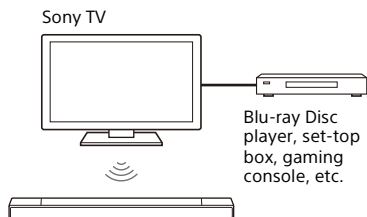

### Note

If connecting the speaker system and TV by using the BLUETOOTH function, you cannot display the operation screen for the speaker system such as the home menu on the TV screen, and use functions of the speaker system other than the listening function for the sound of the TV or device that is connected to the TV.

To use all the functions of the speaker system, connect the speaker system and TV with the HDMI cable (supplied) (page 18).

## Listening to TV Sound by Connecting the Speaker System and TV Wirelessly

You need to perform pairing of the speaker system and TV by using the BLUETOOTH function.

Pairing is the process required to mutually register the information on BLUETOOTH devices to be connected wirelessly in advance.

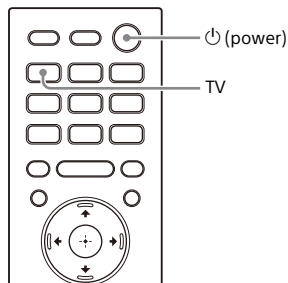

- 1 Turn on the TV.
- 2 Press ⏻ (power) to turn on the speaker system.
- 3 Press and hold the BLUETOOTH button on the bar speaker and TV on the remote control simultaneously for 5 seconds.

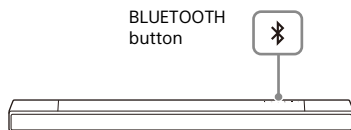

**4 Make sure that the BLUETOOTH indicator on the bar speaker flashes quickly in blue and [PAIRING] appears in the front panel display.**

The speaker system enters the BLUETOOTH pairing mode.

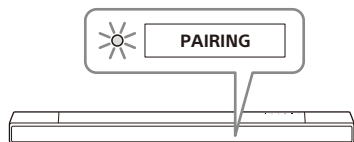

**5 On the TV, search the speaker system by performing the pairing operation.**

The list of the BLUETOOTH devices that are detected appears on the TV screen.

For the operation method to pair the BLUETOOTH device to the TV, refer to the operating instructions of the TV.

**6 Pair the speaker system and TV by selecting "HT-A7000" from the list on the TV screen.**

**7 Make sure that the BLUETOOTH indicator on the bar speaker lights in blue and [TV (BT)] appears in the front panel display.**

A connection between the speaker system and TV has been established.

**8 Select the program or input of the device by using the TV remote control.**

The sound of the displayed image on the TV screen is output from the speaker system.

**9 Adjust the volume of the speaker system by using the TV remote control.**

When pressing the muting button on the TV remote control, the sound is muted temporarily.

**Notes**

- If the TV sound is not output from the speaker system, press TV and check the status of the front panel display and indicators on the bar speaker.
  - [TV (BT)] appears in the front panel display: The speaker system and TV are connected, and TV sound is output from the speaker system.
  - The BLUETOOTH indicator flashes quickly and [PAIRING] appears in the front panel display: Perform pairing on the TV.
  - [TV] appears in the front panel display: Perform steps from the start.
- When you connect the speaker system and TV with an HDMI cable, the BLUETOOTH connection is canceled. To connect the speaker system and TV with the BLUETOOTH function again, disconnect the HDMI cable, then perform the connecting operation from the start.

## Listening to Sound of the Paired TV

**1 Turn on the TV with the TV remote control.**

The speaker system is turned on by interlocking with the TV power and TV sound is output from the speaker system.

**2 Select the program or input of the device by using the TV remote control.**

The sound of the displayed image on the TV screen is output from the speaker system.

**3 Adjust the volume of the speaker system by using the TV remote control.**

When pressing the muting button on the TV remote control, the sound is muted temporarily.

## Tip

When the TV is turned off, the speaker system is also turned off by interlocking with the TV power.

## About operations with the remote control that is supplied with the speaker system

You can use the following buttons.

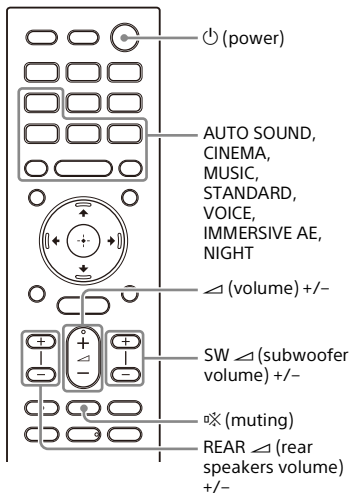

## Notes

- If you select the input other than TV on the remote control supplied with the speaker system, the TV sound is not output from the speaker system. To output the TV sound, press TV on the remote control to change to the TV input.
- While the TV is connected with the BLUETOOTH function, the following remote control buttons do not work.  
⏮/⏪/⏩/⏭, ⊕ (enter), BACK, HOME, DISPLAY, OPTIONS, ▶⏸ (play/pause), ⏮/⏭ (previous/next)

## Listening to Music/Sound with the BLUETOOTH Function

### Listening to Music by Pairing the Mobile Device That Is Connected for the First Time

To use the BLUETOOTH function, you need to perform pairing of the speaker system and mobile device in advance.

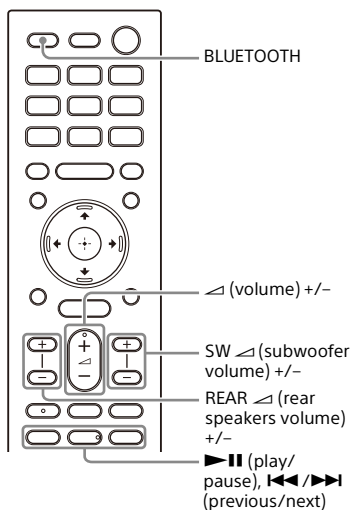

- 1 Press and hold the BLUETOOTH button for 2 seconds.**

- 2** Make sure that the **BLUETOOTH** indicator on the bar speaker flashes quickly in blue and **[PAIRING]** appears in the front panel display.

The speaker system enters the pairing mode.

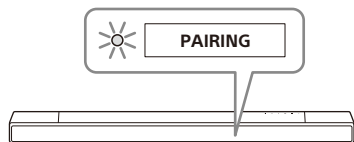

- 3** On the mobile device, search the speaker system by performing the pairing operation.

The list of the **BLUETOOTH** devices that are detected appears on the screen of the mobile device. For the operation method to pair the **BLUETOOTH** device to the mobile device, refer to the operating instructions of the mobile device.

- 4** Pair the speaker system and mobile device by selecting "**HT-A7000**" from the list on the screen of the mobile device.

If a passkey is requested, enter "0000."

- 5** Make sure that the **BLUETOOTH** indicator on the bar speaker lights in blue and **[BT]** appears in the front panel display.

A connection between the speaker system and mobile device has been established.

- 6** Start audio playback with the music app on the connected mobile device.

Sound is output from the speaker system.

- 7** Adjust the volume (page 35).

You can play or pause the content by using the playback operation buttons on the remote control.

## To check the connection status of the **BLUETOOTH** function

Status	<b>BLUETOOTH</b> indicator
<b>During pairing standby status</b>	Flashes quickly in blue
<b>Connection is being attempted</b>	Flashes in blue
<b>Connection has been established</b>	Lights in blue

### Tips

- If there is no mobile device that has been paired (ex. immediately after the purchase of the speaker system), the speaker system goes into pairing mode simply by changing the input to the **BLUETOOTH** input.
- Perform pairing for the second and subsequent mobile devices.

## Listening to Music from the Paired Device

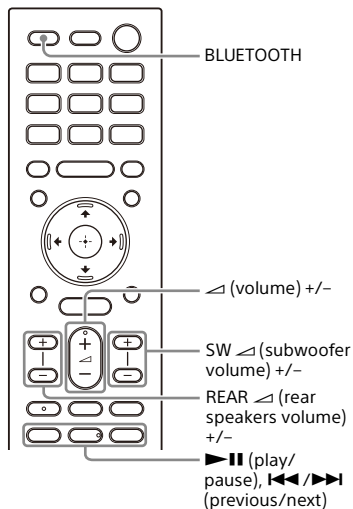

- 1** Turn the **BLUETOOTH** function of the mobile device to on.



- 2 Press the BLUETOOTH button.**  
The speaker system automatically reconnects to the mobile device it was most recently connected to.
- 3 Make sure that the BLUETOOTH indicator on the bar speaker lights in blue and [BT] appears in the front panel display.**  
A connection between the speaker system and mobile device has been established.
- 4 Start audio playback with the music app on the connected mobile device.**  
Sound is output from the speaker system.
- 5 Adjust the volume (page 35).**  
You can play or pause the content by using the playback operation buttons on the remote control.

#### Note

If sound delay occurs, it may be improved by setting  [Setup] - [Advanced Settings] - [Bluetooth Settings] - [Bluetooth Connection Quality] to [Priority on Stable Connection].

#### Tip

When the connection is not established, select "HT-A7000" on the mobile device.

### To disconnect the mobile device

Perform any of the following items.

- Disable the BLUETOOTH function on the mobile device.
- Press the BLUETOOTH button while the [Bluetooth Audio] screen appears on the TV screen.
- Set  [Setup] - [Advanced Settings] - [Bluetooth Settings] - [Bluetooth Mode] to [Transmitter] or [Off].
- Turn off the speaker system or mobile device.

## Listening to Music on a USB Device

You can play music files stored on a connected USB device.

For playable types of files, see "Playable Types of Audio Files" (page 61).

- 1 Connect the USB device to the  (USB) port.**

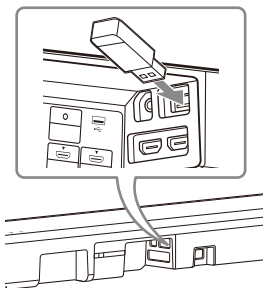

- 2 Press HOME.**  
The home menu appears on the TV screen.
- 3 Select  [Listen] - [USB (Connected)] on the home menu.**
- 4 Select the folder on which songs are stored, then select a song.**  
The selected song is played and sound is output from the speaker system.
- 5 Adjust the volume (page 35).**

#### Note

Do not remove the USB device during operation. To avoid data corruption or damage to the USB device, turn the speaker system off before connecting or removing the USB device.

#### Tip

You can select the USB input directly by pressing USB on the remote control.

## Listening to the Device Connected with an Analog Audio Cable

You can listen to sound of an audio device such as a WALKMAN®, etc. that is connected to the ANALOG IN jack on the bar speaker.

- 1 Connect an audio device to the ANALOG IN jack.**

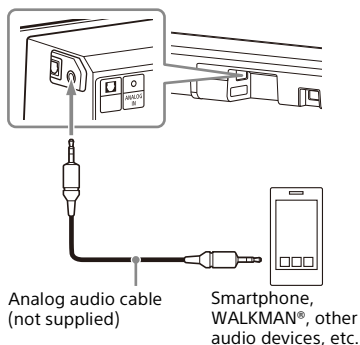



- 2 Press HOME.**  
The home menu appears on the TV screen.
- 3 Select  [Listen] - [Analog] on the home menu.**  
The [Analog] screen is displayed on the TV screen.
- 4 Start audio playback on the connected audio device.**  
Sound is output from the speaker system.
- 5 Adjust the volume (page 35).**

### Tip

You can also select [Analog] directly by pressing ANALOG on the remote control.

## Listening to Sound of the Connected TV or Device Using Headphones

### Listening to Sound by Pairing with Headphones

- 1 Set the BLUETOOTH compatible headphones to pairing mode.**  
Refer to the operating instructions of the headphones for the pairing method.
- 2 Press HOME.**  
The home menu appears on the TV screen.
- 3 Select  [Setup] - [Advanced Settings] on the home menu.**
- 4 Select [Bluetooth Settings] - [Bluetooth Mode] - [Transmitter].**  
The speaker system enters BLUETOOTH transmission mode.
- 5 Select the name of the headphones from the [Device List] in [Bluetooth Settings].**  
When the BLUETOOTH connection is established, [Connected] appears. If you cannot find the name of your headphones in [Device List], select [Scan].
- 6 Return to the home menu, select  [Watch] or  [Listen], and select the input.**  
The image of the selected input appears on the TV screen, [BT TX] appears in the front panel display, then the sound is output from the headphones.  
Sound from the speaker system is muted at the same time.

## 7 Adjust the volume.

Adjust the volume level of the headphones first. Then, adjust the volume level of the headphones with +/- on the bar speaker or  (volume) +/- on the remote control.





## To remove the paired headphones from the device list

- 1 Press HOME.  
The home menu appears on the TV screen.
- 2 Select  [Setup] - [Advanced Settings] on the home menu.
- 3 Select [Bluetooth Settings] - [Device List].
- 4 Move the cursor to the name of the headphones that you want to remove, and then press DISPLAY.  
To remove all the paired headphones from the device list, press AUDIO.
- 5 Follow the on-screen instructions to remove the desired headphones from the device list.

### Note



To display the paired headphones on the device list, Set  [Setup] - [Advanced Settings] - [Bluetooth Settings] - [Bluetooth Mode] to [Transmitter].

## Listening to Sound with Paired Headphones

- 1 Set the BLUETOOTH function of the headphones to on.
- 2 Press HOME.  
The home menu appears on the TV screen.
- 3 Select  [Setup] - [Advanced Settings] on the home menu.
- 4 Select [Bluetooth Settings] - [Bluetooth Mode] - [Transmitter].  
The speaker system enters BLUETOOTH transmission mode and the speaker system automatically reconnects to the headphones that was most recently connected to.
- 5 Return to the home menu, select  [Watch] or  [Listen], and select the input.  
The image of the selected input appears on the TV screen, [BT TX] appears in the front panel display, then the sound is output from the headphones.  
Sound from the speaker system is muted at the same time.
- 6 Adjust the volume.  
Adjust the volume level of the headphones first. Then, adjust the volume level of the headphones with +/- on the bar speaker or  (volume) +/- on the remote control.

## To disconnect the paired headphones

Perform any of the following items.

- Disable the BLUETOOTH function on the headphones.
- Set  [Setup] - [Advanced Settings] - [Bluetooth Settings] - [Bluetooth Mode] to [Receiver] or [Off].
- Turn off the speaker system or headphones.
- Select the device name of the connected headphones from  [Setup] - [Advanced Settings] - [Bluetooth Settings] - [Device List]. [Connected] of the device name disappears.

## About the Connection of the Headphones

- You may not be able to adjust the volume level depending on the BLUETOOTH compatible headphones.
- Input of BLUETOOTH is disabled when  [Setup] - [Advanced Settings] - [Bluetooth Settings] - [Bluetooth Mode] is set to [Off] or [Transmitter].
- You can register up to 9 BLUETOOTH devices. If a 10th BLUETOOTH device is registered, the oldest connected BLUETOOTH device will be overwritten by the new one.
- The speaker system can display up to 15 detected BLUETOOTH devices in the [Device List] (page 31).
- You cannot change the sound effect or settings while transmitting sound to the BLUETOOTH compatible headphones.
- Playback of audio/music on the BLUETOOTH device is delayed compared to that on the speaker system due to the characteristics of BLUETOOTH wireless technology.
- You can enable or disable the reception of LDAC audio from the BLUETOOTH device in [Bluetooth Settings].

# What You Can Do by Connecting the Speaker System to a Network

You can perform streaming playback of music content via the speaker system by operating a smartphone, tablet, or iOS device, or play music stored on a computer via the speaker system by connecting to the network.

For details of functions and operations, refer to Help Guide.

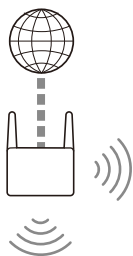

Speaker system

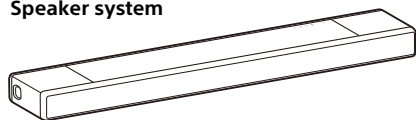

### iOS device/smartphone/ tablet

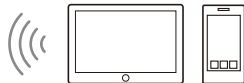

- 360 Reality Audio
- Spotify
- Chromecast built-in
- AirPlay
- Sony | Music Center

### Computer



- AirPlay
- Home Network

### 360 Reality Audio

You can play 360 Reality Audio contents on the speaker system by selecting it on the streaming service app compatible with 360 Reality Audio.

### Spotify

You can select music on the Spotify app and play it on the speaker system. Use your phone, tablet or computer as a remote control for Spotify. Go to [spotify.com/connect](https://spotify.com/connect) to learn how.

### Chromecast built-in™

You can select music on the Chromecast-enabled app and play it on the speaker system.

### AirPlay

The speaker system supports AirPlay. You can play music on the speaker system by operating an iOS device or a computer.

## **Sony | Music Center**

You can control the speaker system wirelessly by installing the “Sony | Music Center” app on your smartphone or tablet device.

## **Home Network**

You can play music files stored on your computer on a network location via your home network.

## Adjusting the Volume and Sound Quality

### Adjusting the Volume

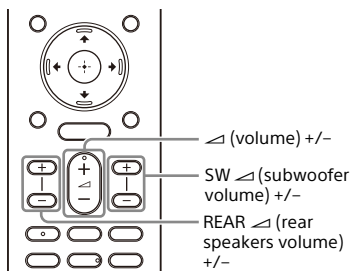

#### To adjust the speaker system volume

Press △ (volume) +/-.

The volume level appears in the front panel display.

#### To adjust the subwoofer volume

Press SW △ (subwoofer volume) +/-.

The volume level appears in the front panel display.

#### Note

The subwoofer is designed for playback of bass or low frequency sound. When the input source, such as in TV programs, does not contain much bass sound, the bass sound from the subwoofer may be difficult to hear.

#### Tip

When connecting the optional subwoofer, the optional subwoofer level is adjusted instead of the built-in subwoofer level.

#### To adjust the optional rear speaker volume

Press REAR △ (rear speakers volume) +/-.

The volume level appears in the front panel display.

#### Notes

- The optional rear speakers are designed for playback of the surround part of the multi-channel sound and surround sound that is created from the 2-channel sound using virtual processing. When the input source does not contain much surround sound, the surround sound from the optional rear speakers may be difficult to hear.
- REAR △ +/- does not work when the optional rear speakers are not connected.

# Enjoying Immersive Surround Experience (IMMERSIVE AE)

You can feel immersed by the sound from not only the horizontal direction, but also from the upward direction by working sound modes effectively (page 37). This function also works for the 2.0 channel signal such as TV programs.

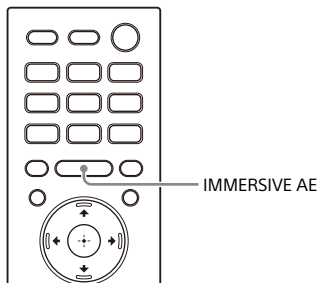

- The Immersive Audio Enhancement setting does not appear on the TV screen while the TV input is selected. In this case, you can check the Immersive Audio Enhancement setting in the front panel display.
- Depending on the source, this setting is fixed and cannot be changed.

## 1 Press IMMERSIVE AE to set the function on or off.

The Immersive Audio Enhancement setting appears on the TV screen.

Mode	Explanation
[Immersive Audio Enhancement: On]	Activates the Immersive Audio Enhancement function.
[Immersive Audio Enhancement: Off]	Deactivates the Immersive Audio Enhancement function.

### Notes

- The Immersive Audio Enhancement function is available only when [Setup] - [Advanced Settings] - [Audio Settings] - [Sound Effect] is set to [Sound Mode On].
- The surround effect from all directions differs depending on the sound source.



# Setting the Sound Effect That Is Tailored to Sound Sources (Sound Mode)

You can easily enjoy pre-programmed sound effects that are tailored to different kinds of sound sources. This function works when [Setup] - [Advanced Settings] - [Audio Settings] - [Sound Effect] is set to [Sound Mode On].

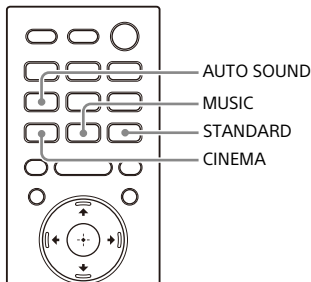

## 1 Press AUTO SOUND, CINEMA, MUSIC, or STANDARD to select the sound mode.

The selected sound mode appears on the TV screen.

Sound mode	Explanation
[Auto Sound]	The appropriate sound setting is automatically selected for the sound source.
[Cinema]	You feel immersed by the sound that travels behind you and surrounds your entire body. This mode is suitable for watching movies.

Sound mode	Explanation
[Music]	Vividness and glossiness of the sound are expressed in detail. This mode is suitable for enjoying music in a way that moves you.
[Standard Surround]	The sound of a TV program can be heard clearly.

### Notes

- The sound mode function is disabled in the following conditions.
  - Chromecast built-in is used.
  - AirPlay is used.
  - The BLUETOOTH device is connected in BLUETOOTH transmission mode (page 30).
  - A test tone is emitted.
- The sound mode does not appear on the TV screen while the TV input is selected. In this case, you can check the sound mode in the front panel display.
- Depending on the combination of the sound mode setting and sound source, the effect of [Sound Field Optimization] may not be applied.

## Making Dialogs Clearer (VOICE)

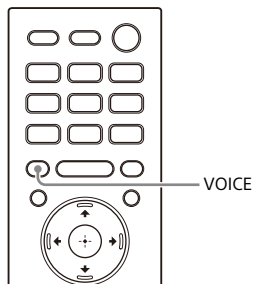

### 1 Press VOICE to set the function on or off.

The voice mode setting appears on the TV screen.

Mode	Explanation
[Voice: On]	Dialog is easily heard by enhancing dialog range.
[Voice: Off]	Deactivates the voice mode function.

#### Notes

- The voice mode setting does not appear on the TV screen while the TV input is selected. In this case, you can check the voice mode setting in the front panel display.
- When the BLUETOOTH device is connected in BLUETOOTH transmission mode (page 30), the voice mode is disabled.

## Enjoying Clear Sound with Low Volume at Midnight (NIGHT)

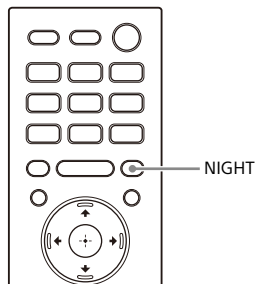

### 1 Press NIGHT to set the function on or off.

The night mode setting appears on the TV screen.

Mode	Explanation
[Night: On]	Sound is output at low volume with minimum loss of fidelity and clarity of dialog.
[Night: Off]	Deactivates the night mode function.

#### Notes

- When you turn the speaker system off, this setting is set to [Night: Off] automatically.
- The night mode setting does not appear on the TV screen while the TV input is selected. In this case, you can check the night mode setting in the front panel display.
- When the BLUETOOTH device is connected in BLUETOOTH transmission mode (page 30), the night mode is disabled.

## Adjusting the Delay Between the Picture and Sound

When the sound does not match the pictures on the TV screen, you can adjust the delay between the picture and sound.

The setting method differs depending on the input.

For details, refer to Help Guide.

## Enjoying Multiplex Broadcast Sound (AUDIO)

You can enjoy multiplex broadcast sound when the speaker system receives a Dolby Digital multiplex broadcast signal.

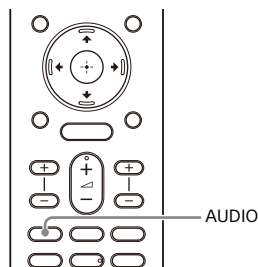

### 1 Press AUDIO repeatedly to select the desired audio signal.

The audio signal appears on the TV screen.

Audio signal	Explanation
[Audio: Main]	Sound of the main language is output.
[Audio: Sub]	Sound of the sub language is output.
[Audio: Main/Sub]	Main sound is output from the left speaker and sub sound is output from the right speaker.

### Notes

- To output Dolby Digital sound, you need to connect a TV that is compatible with eARC or ARC (page 18) to the HDMI OUT (TV (eARC/ARC)) jack with the HDMI cable (supplied), or other devices to the HDMI IN 1 or HDMI IN 2 jack with an HDMI cable (not supplied).
- If your TV's HDMI IN jack is not compatible with eARC or ARC (page 18), connect the TV to the TV IN (OPT) jack with an optical digital cable (not supplied) to output Dolby Digital sound.

- The audio signal does not appear on the TV screen while the TV input is selected. In this case, you can check the audio signal in the front panel display.

## Adjusting the Dialog Volume While the DTS:X Content is Played Back

By adjusting the dialog volume, you can easily listen to dialog since it stands out from the ambient noise. This function works while playing content that is compatible with the DTS:X dialog control function.

The setting method differs depending on the input.

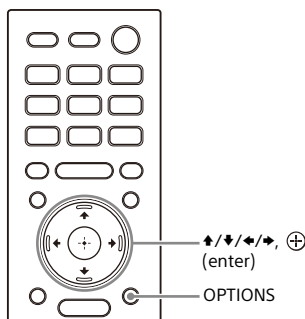

### When Watching the TV

- 1 Press OPTIONS, display [DIALOG] in the front panel display using ↑/↓, then press ⊕ (enter).**
- 2 Adjust the dialog volume using ↑/↓, then press ⊕ (enter).**

You can adjust from 0.0 dB to 6.0 dB in 1.0 dB increments.
- 3 Press OPTIONS.**

The options menu in the front panel display turns off.

## When Playing Content on an AV Device

- 1 Press OPTIONS.**  
The options menu appears on the TV screen.
- 2 Select [DTS Dialog Control].**
- 3 Adjust the dialog volume using  $\blacktriangle$ / $\blacktriangledown$ , then press  $\oplus$  (enter).**  
You can adjust from 0.0 dB to 6.0 dB in 1.0 dB increments.

## Using the Speaker System by Interlocking with a TV

### Operating the Speaker System by Interlocking with a TV (Control for HDMI Function)

Connecting a TV compatible with the Control for HDMI function using an HDMI cable enables you to interlock the speaker system operation such as power on/off or volume adjustment with a TV.

#### About the Control for HDMI function

The Control for HDMI function is a function that enables operation of devices connected with an HDMI (High-Definition Multimedia Interface) cable by interlocking them.

Although this function works for devices compatible with the Control for HDMI function, it may not work if connecting devices other than those manufactured by Sony.

### Preparing to Operate by Interlocking with a TV

Enable the Control for HDMI function settings of the TV connected to the speaker system with an HDMI cable. The default setting of the Control for HDMI function of the speaker system is [On].

#### Tips

- When connecting a device such as a Blu-ray Disc player to a TV with an HDMI cable, enable its Control for HDMI function.
- To enable the Control for HDMI function of a TV or Blu-ray Disc player, refer to their operating instructions.

- If you enable the Control for HDMI ("BRAVIA" sync) function when using a TV manufactured by Sony, the Control for HDMI function of the speaker system is also enabled automatically. When the setting is complete, [DONE] appears in the front panel display.

### Performing Power Operation or Volume Adjustment by a TV Remote Control

When turning the TV on/off or adjusting the volume using the TV remote control, the speaker system power operation or volume adjustment is interlocked.

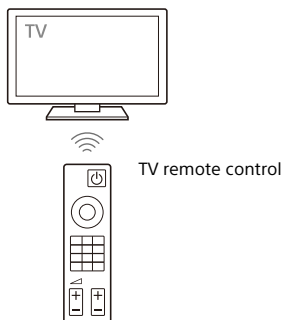

#### Power interlocking

When you turn on or off the TV, the speaker system will turn on or off automatically.

#### Note

If you turn off the speaker system before turning off the TV, the speaker system may not turn on automatically even though you turn on the TV next time. In this case, perform the following operation.

- Select the speaker system for the sound output device in the TV menu.
- When using Sony TV, turn on the speaker system while the TV is turned on.

## Volume adjustment

The sound of the TV you are watching is output from the speaker system automatically. You can adjust the speaker system volume by the TV remote control.

## Other Interlocking Functions

### Menu Operation by TV Remote Control

You can operate the menu of the speaker system by selecting the name of the speaker system when changing input or operating the Sync Menu on the TV.

#### Note

Some Sony TVs support the Sync Menu. Refer to the operating instructions of your TV to see if your TV supports the Sync Menu.

### Language Follow

When you change the language for the on-screen display of the TV, the speaker system's on-screen display language is also changed.

### One-Touch Play Function

When you play content on a Blu-ray Disc player or "PlayStation®4," etc. connected to the TV, the speaker system and TV are turned on automatically.

#### Tip

You can change the Control for HDMI settings by selecting  [Setup] - [Advanced Settings] - [HDMI Settings] on the home menu.

## Operating the Speaker System by Interlocking with a TV Compatible with the "BRAVIA" Sync Function

"BRAVIA" Sync is an extended function developed by Sony based on the Control for HDMI function. By connecting "BRAVIA" Sync-compatible devices such as a TV or a Blu-ray Disc player using an HDMI cable, you can control the devices by interlocking them with each other.

### To use "BRAVIA" Sync

"BRAVIA" Sync is enabled by enabling the Control for HDMI function of the Sony device. For the operation to enable the Control for HDMI function, see "Preparing to Operate by Interlocking with a TV" (page 42).

## What You Can Do with "BRAVIA" Sync

### Control for HDMI function

- Power interlocking (page 42)
- Volume adjustment (page 43)
- Menu Operation by TV Remote Control (page 43)
- Language Follow (page 43)
- One-Touch Play Function (page 43)

### Sound mode/Scene Select Function

The sound mode of the speaker system is automatically switched according to the setting of the TV's Scene Select function or sound mode. To use this function, you need to set the sound mode to [Auto Sound] (page 37).

## Home Theatre Control Function

Setting the speaker system, setting the sound mode settings, input switching, etc. can be done without switching the TV input.



## Changing the Settings

# Changing the Brightness of the Front Panel Display and Indicators (DIMMER)

You can change the brightness of the front panel display and BLUETOOTH indicator. The brightness of the power indicator for the optional subwoofer and rear speakers also changes.

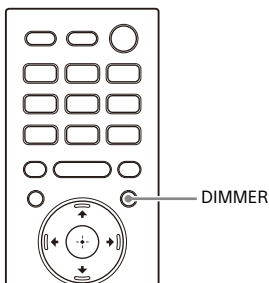

### 1 Press DIMMER repeatedly to select the desired display mode.

The display mode appears on the TV screen.

Mode	Explanation
[Dimmer: Bright]	The front panel display and indicators light brightly.
[Dimmer: Dark]	The front panel display and indicators light darkly.
[Dimmer: Off]	The front panel display and indicators are turned off.

#### Notes

- The front panel display and indicators are turned off when [Dimmer: Off] is selected. They turn on automatically when you press any button, then turn off again if you do not operate the speaker system for



about 10 seconds. However, in some cases, the front panel display and indicators may not turn off. In this case, the brightness of the front panel display and indicators are the same as [Dimmer: Dark].

- The display mode does not appear on the TV screen while the TV input is selected. In this case, you can check the display mode in the front panel display.

---

## Saving Power in Standby Mode

Check that you have made the following settings:

-  [Setup] - [Advanced Settings] - [HDMI Settings] - [Standby Through] is set to [Off].
-  [Setup] - [Advanced Settings] - [System Settings] - [Network/Bluetooth Standby] is set to [Off].

---

## Performing Easy Setup

You can make basic initial settings, speaker settings, and network settings for the speaker system easily by performing Easy Setup.

- 1 Press HOME.**

The home menu appears on the TV screen.
- 2 Select  [Setup] - [Easy Setup] on the home menu.**









The [Easy Setup] screen appears on the TV screen.
- 3 Select the desired setting.**
  - [Easy Initial Setup]: Performs the basic initial settings including the speaker settings and network settings.
  - [Easy Sound Setup]: Performs the basic speaker settings for optimizing the surround sound for your environment.
  - [Easy Network Setup]: Performs the basic network settings.
- 4 Perform settings by following the on-screen instructions.**

# Performing Advanced Settings

## Using the [Advanced Settings] Menu

You can make various adjustments to items such as picture and sound on the [Advanced Settings] menu.

- 1 Press HOME.**  
The home menu appears on the TV screen.
- 2 Select  [Setup] - [Advanced Settings] on the home menu.**  
The [Advanced Settings] screen appears on the TV screen.
- 3 Select the setting item.**  
For details about the setting items, refer to Help Guide.

Setting item	Explanation
 [Speaker Settings]	Makes the speakers settings for installing and connections.
 [Audio Settings]	Makes the audio output settings.
 [HDMI Settings]	Makes the HDMI settings.
 [Bluetooth Settings]	Makes detailed settings for the BLUETOOTH function.
 [System Settings]	Makes the speaker system-related settings.
 [Network Settings]	Makes detailed settings for the Internet.
 [Resetting]	Resets the speaker system to the factory default settings.
 [Software Update]	Updates the software of the speaker system or optional subwoofer/rear speakers.

## Updating the Software

By updating your software to the latest version, you can take advantage of the newest functions.

For information about update functions, visit the following website:

- For customers in Americas  
<https://www.sony.com/am/support>
- For customers in Europe  
<https://www.sony.eu/support>
- For customers in Asia-Pacific, Oceania, Middle East, and Africa  
<https://www.sony-asia.com/support>

### Notes

- It may take up to 20 minutes for the update to be completed.
- An Internet environment is necessary to perform updates via the Internet.
- While the updating operation is in progress, do not turn on or off the speaker system, disconnect the AC power cord (mains lead), disconnect/connect an HDMI cable, or operate the speaker system or TV. Wait for the software update to complete.
- Set  [Setup] - [Advanced Settings] - [Network Settings] - [Auto Update Settings] - [Auto Update] to [On] when you want to perform software updates automatically. Software update may be performed even if you select [Off] in [Auto Update] depending on the details of the updates. For details, refer to Help Guide.

- 1 When using the optional subwoofer or rear speakers, make sure that they are turned on and connected to the speaker system.**

The power indicator(s) of the optional subwoofer and/or rear speaker light(s) in green.

- 2 Press HOME.**

The home menu appears on the TV screen.



- 3 Select  [Setup] - [Advanced Settings] on the home menu.**

If the speaker system detects update information for the speaker system on the network, the update notification and [Software Update] appear on the home menu. In this case, select [Software Update] and follow the on-screen instructions.

- 4 Select [Software Update].**

The [Software Update] screen appears on the TV screen.

- 5 Select the item for updating.**

Select the updating item from the following items by pressing / and , then update the software by following the on-screen instructions.

When a software update starts, the speaker system automatically reboots.

During a software update, [UPDATE] appears in the front panel display. After the update is complete, the speaker system automatically reboots.

---

### [Network Update]

Updates the software using the available network. Make sure that the network is connected to the Internet.

---

### [USB Update]

Updates the software using a USB memory. For details on updating, refer to the instructions that are displayed when downloading the update file.

---

### [Wireless Speakers Update]

Updates the software of the optional subwoofer and rear speakers when the software of the speaker system is the latest version.

### Notes

- You can perform [USB Update] by pressing and holding the BLUETOOTH and 

(power) button on the bar speaker for 7 seconds.

- If updating of the optional subwoofer or rear speakers does not work, move them to a location near the bar speaker and update.

# Troubleshooting

If the speaker system does not work properly, handle it in the following order.

### 1 Search for the cause and solution of the issue by referring to these Operating Instructions or Help Guide.

The troubleshooting method is listed in "Troubleshooting."  
For the functions that are not mentioned in Operating Instructions, refer to Help Guide.

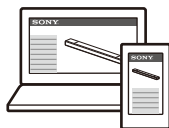

- For customers in Americas

[https://rd1.sony.net/help/ht/a7000/h\\_uc/](https://rd1.sony.net/help/ht/a7000/h_uc/)



- For customers in other countries/  
regions

[https://rd1.sony.net/help/ht/a7000/h\\_zz/](https://rd1.sony.net/help/ht/a7000/h_zz/)



### 2 Search for the cause and solution of the issue on the Sony support site.

Sony support site provides latest support information and Frequently Asked Questions.

- For customers in Americas  
<https://www.sony.com/am/support>
- For customers in Europe  
<https://www.sony.eu/support>
- For customers in Asia-Pacific, Oceania, Middle East, and Africa  
<https://www.sony-asia.com/support>



### 3 Reset the speaker system.

All the settings of the speaker system return to their initial status.



### 4 Should any problems persist, consult your nearest Sony dealer.



## Power

### The speaker system does not power up.

- Check that the AC power cord (mains lead) is connected securely.
- Disconnect the AC power cord (mains lead) from the wall outlet (mains), and then reconnect after several minutes.

### The speaker system does not turn on even when the TV is turned on.

- Set  [Setup] - [Advanced Settings] - [HDMI Settings] - [Control for HDMI] to [On]. The TV must support the Control for HDMI function (page 42). For details, refer to the operating instructions of your TV.
- Check the speaker settings of the TV. The speaker system power syncs with the speaker settings of the TV. For details, refer to the operating instructions of your TV.
- Depending on the TV, if the sound was output from the speakers of the TV the previous time, the speaker system may not turn on by interlocking with the TV power even when the TV is turned on.

### The speaker system turns off when the TV is turned off.

- Check the setting of  [Setup] - [Advanced Settings] - [HDMI Settings] - [Standby Linked to TV]. When [Standby Linked to TV] is set to [On] or [Auto], the speaker system turns off automatically when you turn off the TV.

### The speaker system does not turn off even when the TV is turned off.

- Check the setting of  [Setup] - [Advanced Settings] - [HDMI Settings] - [Standby Linked to TV]. To turn the speaker system off automatically, regardless of the input when you turn off the TV, set [Standby Linked to TV] to [On]. The TV must support the Control for HDMI function (page 42).

For details, refer to the operating instructions of your TV.

### The speaker system cannot be turned off.

- The speaker system may be in demo mode. To cancel demo mode, reset the speaker system. Press and hold  (power) and - (volume) on the bar speaker for more than 5 seconds (page 58).

## Picture

### There is no picture or the picture is not output correctly.

- Select the appropriate input (page 24).
- When there is no picture while the TV input is selected, select the TV channel that you want using the TV remote control.
- When there is no picture while the HDMI input is selected, press the playback button of the connected device.
- Disconnect an HDMI cable, then connect it again. Make sure that the cable is firmly inserted.
- When there is no picture from the connected device or the picture from the connected device is not output correctly, change the setting of  [Setup] - [Advanced Settings] - [HDMI Settings] - [HDMI Signal Format] - [HDMI IN 1]/[HDMI IN 2]. For details, refer to Help Guide.
- The speaker system is connected to an input device that is not HDCP (High-bandwidth Digital Content Protection) compliant. In this case, check the specifications of the connected device.

### The picture on the TV screen is distorted.

- Interference of the wireless function between the TV/other wireless devices and the speaker system may have occurred. Install the speaker

system far away from the TV/other wireless devices.

- There is an interference of the frequency band between the wireless LAN and the wireless connection of the optional speakers. Switch the band of the wireless LAN connection of the TV or device that is playing an image to 2.4 GHz.

### **3D content from the HDMI IN 1/2 jack does not appear on the TV screen.**

- Depending on the TV or video device, 3D content may not appear. Check the supported HDMI video format. For details, refer to Help Guide.



### **High definition video signal (4K/60p 4:4:4, 4:2:2 and 4K/60p 4:2:0 10 bit, etc.) from the HDMI IN 1/2 jack does not appear on the TV screen.**

- Depending on the TV or the video device, high definition video signals such as 4K may not appear. Check the video capability and settings of your TV and video device.
- Change the setting of  [Setup] - [Advanced Settings] - [HDMI Settings] - [HDMI Signal Format] - [HDMI IN 1]/[HDMI IN 2] according to the video signal that is supported by a connected TV or device. For details, refer to Help Guide.
- When you play high definition video signals such as 4K video content that is protected by copyright, connect the speaker system to the HDMI input jack that supports HDCP2.2 or HDCP2.3 on the TV. For details, refer to the operating instructions of your TV. If the HDMI input jack that supports HDCP2.2 or HDCP2.3 on the TV is not compatible with eARC or ARC, connect the optical digital output jack on the TV and the TV IN (OPT) jack on the speaker system with an optical digital cable.

### **An image is not displayed on the entire TV screen.**

- The aspect ratio on the media is fixed.

### **Picture and sound of the device that is connected to the speaker system are not output from the TV when the speaker system is not turned on.**

- Set  [Setup] - [Advanced Settings] - [HDMI Settings] - [Control for HDMI] to [On] on the speaker system, and then set [Standby Through] to [Auto] or [On].
- Turn on the speaker system, and then switch the input for the device playing.
- If connected to devices other than those manufactured by Sony that support the Control for HDMI function, set  [Setup] - [Advanced Settings] - [HDMI Settings] - [Standby Through] to [On].

### **HDR contents cannot be shown in high-dynamic range.**

- Check the settings of the TV and connected device. For details, refer to the operating instructions of your TV and the connected device.
- Depending on the [HDMI Signal Format] setting, an AV device may not be able to output HDR contents in HDR format. Change the setting of  [Setup] - [Advanced Settings] - [HDMI Settings] - [HDMI Signal Format] - [HDMI IN 1]/[HDMI IN 2] according to the video format that is supported by the AV device. For details, refer to Help Guide.



## **Sound**

### **The speaker system cannot connect to a TV with the BLUETOOTH function.**

- When you connect the speaker system and TV with an HDMI cable, the BLUETOOTH connection is canceled.





## No TV sound is output from the speaker system.

- Check the type and connection of an HDMI cable, TV center speaker mode cable, or optical digital cable that is connected to the speaker system and the TV (page 18).
- Disconnect the cables that are connected to the TV and the speaker system, then connect them firmly again. Disconnect the AC power cords (mains leads) of the TV and the speaker system from the AC outlets (mains), then connect them again.
- When the speaker system and TV are connected with an HDMI cable, check the following.
  - The HDMI jack of the connected TV is labeled with "eARC" or "ARC."
  - The Control for HDMI function of the TV is set to on.
  - The eARC or ARC function of the TV is enabled.
  - On the speaker system,  [Setup] - [Advanced Settings] - [HDMI Settings] - [Control for HDMI] is set to [On] and  [Setup] - [Advanced Settings] - [HDMI Settings] - [TV Audio Input Mode] is set to [Auto].
- If your TV is not compatible with eARC, set  [Setup] - [Advanced Settings] - [HDMI Settings] - [eARC] to [Off].
- If your TV is not compatible with eARC or ARC, connect an optical digital cable (page 18). If the TV is not compatible with eARC or ARC, TV sound will not be output from the speaker system even if the speaker system is connected to the TV's HDMI IN jack.
- Switch the input of the speaker system to the TV input.
- Increase the volume on the speaker system or cancel muting.
- If sound of a Blu-ray Disc player, set-top box, gaming console, etc. connected to the TV is not output, connect the device to the HDMI IN 1 or HDMI IN 2 jack of the speaker system

and switch input of the speaker system to the input for the connected device ([HDMI1] or [HDMI2]) (page 20).

- Depending on the order in which you turn on the TV and the speaker system, the speaker system may be muted and [MUTING] is displayed on the front panel display of the speaker system. If this happens, turn on the TV first, then the speaker system.
- Press TV/AUDIO SYSTEM on the remote control to switch the output for the connected TV sound or set the speakers setting of your TV to Audio System. Refer to the operating instructions of your TV regarding how to set the TV.

## Picture and sound of the device that is connected to the speaker system are not output from the TV when the speaker system is not turned on.

- Set  [Setup] - [Advanced Settings] - [HDMI Settings] - [Control for HDMI] to [On] on the speaker system, and then set [Standby Through] to [Auto] or [On].
- Turn on the speaker system, and then switch the input for the device playing.
- If connected to devices other than those manufactured by Sony that support the Control for HDMI function, set  [Setup] - [Advanced Settings] - [HDMI Settings] - [Standby Through] to [On].

## The sound is output from both the speaker system and TV.

- Mute the sound of the speaker system or TV.
- When you connect the speaker system and TV with the TV center speaker mode cable and set  [Setup] - [Advanced Settings] - [Speaker Settings] - [TV Center Speaker Settings] - [TV Center Speaker Mode] to [On], the center part of the speaker system sound is output from the TV. For detail, refer to Help Guide.



### **The sound is interrupted while watching a TV program or content on a Blu-ray Disc, etc.**

- Check the sound mode setting (page 37). If the sound mode is set to [Auto Sound], the sound may be interrupted when the sound mode is changed automatically according to the information of the program that is being played. If you do not want to change the sound mode automatically, set the sound mode to a setting other than [Auto Sound].

### **The TV sound from this speaker system lags behind the image.**

- Set the adjustment value of the delay between the picture and sound to 0 msec if it is set to the range between 25 msec and 300 msec. For details, refer to Help Guide.
- A time gap between the sound and picture may occur depending on the sound source. If your TV has a function that delays the image, use it for adjustment. For details, refer to the operating instructions of your TV.

### **No sound or only a very low-level sound of the device connected to the speaker system is heard.**

- Press  (volume) + on the remote control and check the volume level (page 12).
- Press  or  (volume) + on the remote control to cancel the muting function (page 12).
- Make sure the input source is selected correctly. You should try other input sources by pressing the input select button on the remote control (TV/HDMI1/HDMI2/ANALOG/USB/BLUETOOTH).
- Make sure that the connectors are firmly inserted.
- When you play content compatible with copyright protection technology (HDCP), sound may not be output from the speaker system.

- Change the setting of  [Setup] - [Advanced Settings] - [HDMI Settings] - [HDMI Signal Format] - [HDMI IN 1]/[HDMI IN 2]. For details, refer to Help Guide.

### **The surround effect cannot be obtained.**

- Depending on the input signal and the sound mode setting, surround sound processing may not work effectively. The surround effect may be subtle, depending on the program or disc.
- To play multi-channel audio, check the digital audio output setting on the device connected to the speaker system. For details, refer to the operating instructions of the connected device.

### **No sound is output from the optional rear speakers/subwoofer.**

- It may be improved by setting  [Setup] - [Advanced Settings] - [Speaker Settings] - [Wireless Speaker Settings] - [Wireless Playback Quality] to [Connection].
- Refer to the operating instructions of the optional rear speakers/subwoofer.

### **Sound is not output from some speakers.**

- Some speakers may not output sound depending on the contents or sound mode.

## **Sound Field Optimization**

### **Sound Field Optimization failed.**

- When using the optional rear speakers, install them upright so that the labels on the bottom of the speakers are directed downwards.
- Perform Sound Field Optimization again in a situation where the surrounding is quiet.
- If the distance between the bar speaker and optional rear speakers/

subwoofer is too close or far away from each other, Sound Field Optimization cannot be performed properly. Adjust the distance between speakers and perform Sound Field Optimization again.

- If there is any obstacle between speakers or the microphone for measurement of the speaker is blocked by an obstacle, Sound Field Optimization cannot be performed properly. Remove it if there is any obstacle between speakers or in front of speakers.

## USB Device Connection

### The USB device is not recognized.

- Try the following:
  - ① Turn the speaker system off.
  - ② Remove and reconnect the USB device.
  - ③ Turn the speaker system on.
- Make sure that the USB device is securely connected to the  (USB) port (page 29).
- Check to see if the USB device is damaged.
- Make sure that the USB device is turned on.
- If the USB device is connected via a USB hub or cable, disconnect it and connect the USB device directly to the speaker system.
- When connecting a WALKMAN® or smartphone, its internal storage or external storage (such as a memory card) may not be recognized.

## Mobile Device Connection

### Pairing cannot be achieved.

- Bring this speaker system and the BLUETOOTH device closer together.
- Make sure this speaker system is not receiving interference from a wireless LAN device, other 2.4 GHz wireless devices, or a microwave oven. If a device that generates

electromagnetic radiation is nearby, move the device away from this speaker system.

### BLUETOOTH connection cannot be completed.

- Make sure that the BLUETOOTH indicator of the bar speaker is lit (page 28).
- Make sure the BLUETOOTH device to be connected with is turned on and the BLUETOOTH function is enabled.
- Bring this speaker system and the BLUETOOTH device closer together.
- Pair this speaker system and the BLUETOOTH device again. You may need to cancel the pairing with this speaker system using your BLUETOOTH device first.
- Pairing information may be deleted. Perform the pairing operation again (page 27).

### Sound of the connected BLUETOOTH mobile device is not output from the speaker system.

- Make sure that the BLUETOOTH indicator of the bar speaker is lit (page 28).
- Bring this speaker system and the BLUETOOTH device closer together.
- If a device that generates electromagnetic radiation, such as a wireless LAN device, other BLUETOOTH devices, or a microwave oven is nearby, move the device away from this speaker system.
- Remove any obstacle between this speaker system and the BLUETOOTH device or move this speaker system away from the obstacle.
- Reposition the connected BLUETOOTH device.
- Switch the wireless LAN frequency of any nearby wireless LAN router or PC to the 5 GHz range.
- Increase the volume on the connected BLUETOOTH device.

## Headphones Connection with the BLUETOOTH Function

### Pairing cannot be achieved.

- Bring this speaker system and the BLUETOOTH headphones closer together.
- Make sure this speaker system is not receiving interference from a wireless LAN device, other 2.4 GHz wireless devices, or a microwave oven. If a device that generates electromagnetic radiation is nearby, move the device away from this speaker system.

### BLUETOOTH connection cannot be completed.

- Make sure that the BLUETOOTH indicator of the bar speaker is lit (page 28).
- Make sure the BLUETOOTH headphones to be connected with is turned on and the BLUETOOTH function is enabled.
- Bring this speaker system and the BLUETOOTH headphones closer together.
- Pair this speaker system and the BLUETOOTH headphones again. You may need to cancel the pairing for the BLUETOOTH headphones with this speaker system first. See "To remove the paired headphones from the device list" (page 31).
- Pairing information may be deleted. Perform the pairing operation again (page 30).

### No sound is output from the connected BLUETOOTH headphones.

- Make sure that the BLUETOOTH indicator of the bar speaker is lit (page 28).
- Bring this speaker system and the BLUETOOTH headphones closer together.

- If a device that generates electromagnetic radiation, such as a wireless LAN device, other BLUETOOTH devices, or a microwave oven is nearby, move the device away from this speaker system.
- Remove any obstacle between this speaker system and the BLUETOOTH headphones, or move this speaker system away from the obstacle.
- Reposition the connected BLUETOOTH headphones.
- Switch the wireless LAN frequency of any nearby wireless LAN router or PC to the 5 GHz range.
- Increase the volume on the connected BLUETOOTH headphones.
- Set  [Setup] - [Advanced Settings] - [Bluetooth Settings] - [Wireless Playback Quality] to [LDAC Stable Connection (Auto)] or [SBC Stable Connection (Auto)].
- Some content may not be output due to content protection.

## Remote Control

### The remote control of this speaker system does not function.

- Point the remote control at the remote control sensor on the bar speaker (page 10).
- Remove any obstacles in the path between the remote control and the speaker system.
- Replace both batteries in the remote control with new ones if they are weak.
- Make sure you are pressing the correct button on the remote control.

### TV remote control does not work.

- This problem might be solved by enabling the IR repeater function. For details, refer to Help Guide.

## Others

### The Control for HDMI function does not work properly.

- Check the connection with the speaker system (page 18).
- Enable the Control for HDMI function on the TV. For details, refer to the operating instructions of your TV.
- Wait a while, and then try again. If you unplug the speaker system, it will take a while before operations can be made. Wait for 15 seconds or longer, and then try again.
- Make sure the devices connected to the speaker system support the Control for HDMI function.
- Enable the Control for HDMI function on the devices connected to the speaker system. For details, refer to the operating instructions of your device.
- The type and number of devices that can be controlled by the Control for HDMI function are restricted by the HDMI CEC standard as follows:
  - Recording devices (Blu-ray Disc recorder, DVD recorder, etc.): up to 3 devices
  - Playback devices (Blu-ray Disc player, DVD player, etc.): up to 3 devices (this speaker system uses one of them)
  - Tuner-related devices: up to 4 devices
  - Audio system (receiver/headphones): up to 1 device (used by this speaker system)

### [PRTCT] flashes in the front panel display for 5 seconds and the speaker system is turned off.

- Disconnect the AC power cord (mains lead) and make sure nothing is obstructing the ventilation holes of the speaker system.

### [PRTCT], [PUSH], speaker name ([SUB], [RL], or [RR]), and [POWER] flash alternately in the front panel display.

- Press  (power) on the corresponding speaker ([SUB]: optional subwoofer, [RL]: optional left rear speaker, [RR]: optional right rear speaker) to turn each off. For the optional rear speaker, disconnect the AC power cord (mains lead), then restart the speaker system. For the optional subwoofer, disconnect the AC power cord (mains lead) and make sure nothing is obstructing the ventilation holes of the optional subwoofer, then restart the speaker system. If they are reconnected properly, the display in the front panel display returns to the normal display.

### [HIGH], [TEMP], and [ERROR] appear alternately for 2 seconds each in the front panel display, [STANDBY] appears in the front panel display, then the speaker system is turned off.

- High-temperature is detected in the speaker system. Press  (power) to restart the speaker system.

### [BT TX] appears in the front panel display.

- Set  [Setup] - [Advanced Settings] - [Bluetooth Settings] - [Bluetooth Mode] to [Receiver]. [BT TX] appears in the front panel display if [Bluetooth Mode] is set to [Transmitter].

### Sensors of the TV do not work properly.

- The bar speaker may block some sensors (such as the brightness sensor), the remote control receiver of your TV or the emitter for 3D glasses (infrared transmission) of a 3D TV that supports the infrared 3D glass system, or wireless communication. Move the bar speaker away from the TV within a range that allow those parts to

operate properly. For the locations of the sensors and remote control receiver, refer to the operating instructions of the TV.



**Wireless functions (wireless LAN, the BLUETOOTH function, or optional subwoofer/rear speakers) are unstable.**

→ Do not place metal objects other than a TV around the speaker system.

**Music that you are not familiar with suddenly plays.**

→ The pre-installed sample music may have been played. Press  (input select) on the bar speaker to stop playback.

**The speaker system cannot be turned off or [Advanced Settings] cannot be used./When pressing  (power), [.DEMO] appears in the front panel display and the speaker system cannot be turned off.**

→ The speaker system may be in demo mode. To cancel demo mode, reset the speaker system (page 58). Press and hold  (power) and  (volume) on the bar speaker for more than 5 seconds.

**The speaker system restarts.**

→ When connecting to a TV with a resolution that is different from that of the speaker system, the speaker system may restart to reset the picture output setting.

## Resetting the Speaker System



If the speaker system still does not operate properly, reset the speaker system as follows.

- 1 Press HOME.**  
The home menu appears on the TV screen.
- 2 Select  [Setup] - [Advanced Settings] on the home menu.**
- 3 Select [Resetting].**
- 4 Select the menu item you want to reset.**
- 5 Select [Start].**

**To cancel resetting**

Select [Cancel] in step 5.

### If You Cannot Perform Resetting Using the Home Menu

- 1 Press and hold  (power) and  (volume) on the bar speaker for more than 5 seconds.**

The settings return to their initial status.

#### Note

By resetting, the link with the optional subwoofer and rear speakers may be lost. In this case, reconnect them by referring to their operating instructions.

## Additional Information

# Specifications

## Sound Bar (HT-A7000)

### Amplifier section

U.S. models:

POWER OUTPUT AND TOTAL HARMONIC

DISTORTION:

(FTC)

Front L + Front R:

With 6 ohms loads, both channels driven, from 20 - 20k Hz; rated 33 W per channel minimum RMS power, with no more than 1% total harmonic distortion from 250 mW to rated output.

POWER OUTPUT (reference)

Front L/Front R speaker blocks: 45.5 W (per channel at 6 ohms, 1 kHz)

Front Inside L/Front Inside R speaker blocks: 45.5 W (per channel at 6 ohms, 1 kHz)

Center speaker blocks: 45.5 W (at 6 ohms, 1 kHz)

Top L/Top R speaker blocks: 45.5 W (per channel at 6 ohms, 1 kHz)

Subwoofer blocks: 45.5 W (per channel at 6 ohms, 100 Hz)

Beam Tweeter L/ Beam Tweeter R speaker blocks: 45.5 W (per channel at 6 ohms, 15 kHz)

Canadian models:

POWER OUTPUT (rated)

Front L + Front R speaker blocks: 33 W + 33 W (at 6 ohms, 1 kHz 1%THD)

Front Inside L + Front Inside R speaker blocks: 33 W+33 W (at 6 ohms, 1 kHz 1%THD)

Center speaker blocks:33 W (at 6 ohms, 1 kHz 1%THD)

Top L + Top R speaker blocks:33 W+33 W (at 6 ohms, 1 kHz 1%THD)

Subwoofer blocks: 33 W+33 W (at 6 ohms, 100 Hz 1%THD)

Beam Tweeter L + Beam Tweeter R

speaker blocks: 33 W+33 W (at 6 ohms, 15 kHz 1%THD)

POWER OUTPUT (reference)

Front L/Front R speaker blocks: 45.5 W (per channel at 6 ohms, 1 kHz)

Front Inside L/Front Inside R speaker blocks: 45.5 W (per channel at 6 ohms, 1 kHz)

Center speaker blocks: 45.5 W (at 6 ohms, 1 kHz)

Top L/Top R speaker blocks: 45.5 W (per channel at 6 ohms, 1 kHz)

Subwoofer blocks: 45.5 W (per channel at 6 ohms, 100 Hz)

Beam Tweeter L/ Beam Tweeter R speaker blocks: 45.5 W (per channel at 6 ohms, 15 kHz)

Inputs

HDMI IN\* (1/2)

ANALOG IN

TV IN (OPT)

Outputs

HDMI OUT (TV (eARC/ARC))\*

S-CENTER OUT

\* HDMI IN 1/2 and HDMI OUT (TV (eARC/ARC)) jacks support HDCP2.2 and HDCP2.3 protocols. HDCP2.2 and HDCP2.3 are newly enhanced copyright protection technology that is used to protect content such as 4K movies.

### HDMI Section

Connector

Type A (19pin)

### USB section

⚡ (USB) port: 800 mA

Type A (For connecting USB memory)

### Wireless LAN section

Communication system

IEEE 802.11 a/b/g/n/ac

Frequency band

2.4 GHz, 5 GHz

### BLUETOOTH section

Communication system

BLUETOOTH Specification version 5.0

Output

BLUETOOTH Specification Power

Class 1

Maximum communication range  
Line of sight approx. 30 m<sup>1)</sup>

Maximum number of devices to be registered  
9 devices

Frequency band  
2.4 GHz band (2.4000 GHz - 2.4835 GHz)

Modulation method  
FHSS (Freq Hopping Spread Spectrum)

Compatible BLUETOOTH profiles<sup>2)</sup>  
A2DP (Advanced Audio Distribution Profile)  
AVRCP (Audio Video Remote Control Profile)

Supported Codecs<sup>3)</sup>  
SBC<sup>4)</sup>, AAC<sup>5)</sup>, LDAC

Transmission range (A2DP)  
20 Hz - 40,000 Hz (LDAC sampling frequency 96 kHz with 990 kbps transmission)  
20 Hz - 20,000 Hz (Sampling frequency 44.1 kHz)

- 1) The actual range will vary depending on factors such as obstacles between devices, magnetic fields around a microwave oven, static electricity, cordless phone use, reception sensitivity, the operating system, software applications, etc.
- 2) BLUETOOTH standard profiles indicate the purpose of BLUETOOTH communication between devices.
- 3) Codec: Audio signal compression and conversion format
- 4) Abbreviation for Subband Codec
- 5) Abbreviation for Advanced Audio Coding

### Front L/Front R/Center speaker section

Speaker  
46 mm × 54 mm (1 13/16 in × 2 1/4 in)  
cone type

Speaker system  
Acoustic suspension

### Built-in subwoofer section

Speaker  
51 mm × 97 mm (2 1/8 in × 3 7/8 in) cone type

Speaker system  
Bass reflex

### Top L/Top R speaker section

Speaker  
46 mm × 54 mm (1 13/16 in × 2 1/4 in)  
cone type

Speaker system  
Acoustic suspension

### Beam Tweeter section

Speaker  
16mm (21/32 in) soft dome

Speaker System  
Acoustic tube

### General

Power requirements  
120 V AC, 60 Hz

Power consumption  
On: 65 W  
[Network/Bluetooth Standby] - [On]:  
Less than 2.4 W  
[Network/Bluetooth Standby] - [Off]:  
Less than 0.5 W\*

\* When [Standby Through] is set to [Off], or [Standby Through] is set to [Auto] while the connected TV is turned off.

Dimensions\* (approx.) (w/h/d)  
1,300 mm × 80 mm × 142 mm (51 1/4 in × 3 1/4 in × 5 5/8 in)

\* Not including projection portion  
Mass (approx.)  
8.7 kg (19 lb 2 oz)

### Devices you can stream audio from

- iPhone, iPad, or iPod touch with iOS 11.4 or later
- Apple TV 4K or Apple TV HD with tvOS 11.4 or later
- HomePod with iOS 11.4 or later
- Mac with either iTunes 12.8 or later or macOS Catalina
- PC with iTunes 12.8 or later



## Wireless Transmitter/ Receiver Section

Communication system

Wireless Sound Specification version  
4.0

Frequency band

5 GHz

Modulation method

OFDM

## Supplied Accessories

- Remote control (1)
- R03 (size AAA) battery (2)
- WALL MOUNT TEMPLATE (1)
- HDMI cable (4K, 8K transmission supported) (1)
- TV center speaker mode cable (1)
- AC power cord (mains lead) (1)
- Wall mounting bracket (2), Screw (2)
- Startup Guide
- Operating Instructions (this document)

Design and specifications are subject to change without notice.

## Playable Types of Audio Files

Codec	Extension
<b>MP3 (MPEG-1 Audio Layer III)</b>	.mp3
<b>AAC/HE-AAC</b>	.m4a, .aac, .mp4, .3gp
<b>WMA9 Standard</b>	.wma
<b>LPCM</b>	.wav
<b>FLAC</b>	.flac
<b>DSF</b>	.dsf
<b>DSDIFF*</b>	.dff
<b>AIFF</b>	.aiff, .aif
<b>ALAC</b>	.m4a
<b>Vorbis</b>	.ogg
<b>Monkey's Audio</b>	.ape

\* The speaker system does not play DST encoded files.

### Notes

- Some files may not play depending on the file format, file encoding, recording condition, or other conditions.
- Some files edited on a PC may not play.
- Fast forward or fast reverse may not be available with some files.
- The speaker system does not play coded files such as DRM.
- The speaker system cannot recognize a file/folder depending on the name/meta-data.
- Some USB devices may not work with this speaker system.
- The speaker system can recognize Mass Storage Class (MSC) devices (such as flash memory).

## Supported Input Audio Formats

Supported audio formats differ depending on the input setting of the speaker system. “O” indicates the supported audio format and “-” indicates the unsupported audio format in the table below.

Format	HDMI 1/2 input	TV input (eARC)	TV input (ARC)	TV input (OPT)
LPCM 2ch	O	O	O	O
LPCM 5.1ch	O	O	-	-
LPCM 7.1ch	O	O	-	-
Dolby Digital	O	O	O	O
Dolby TrueHD	O	O	-	-
Dolby Digital Plus	O	O	O	-
Dolby Atmos	O	O	-	-
Dolby Atmos - Dolby TrueHD	O	O	-	-
Dolby Atmos - Dolby Digital Plus	O	O	O	-
DTS	O	O	O	O
DTS-ES Discrete 6.1, DTS-ES Matrix 6.1	O	O	O	O
DTS 96/24	O	O	O	O
DTS-HD High Resolution Audio	O	O	-	-
DTS-HD Master Audio	O	O	-	-
DTS:X	O	O	-	-

### Note

The HDMI IN 1/2 jack does not support audio formats that contain copy protections, such as Super Audio CD or DVD-Audio.

## On BLUETOOTH Communication

- BLUETOOTH devices should be used within approximately 10 meters (33 feet) (unobstructed distance) of each other. The effective communication range may become shorter under the following conditions.
  - When a person, metal object, wall or other obstruction is between the devices with a BLUETOOTH connection
  - Locations where a wireless LAN is installed
  - Around microwave ovens that are in use
  - Locations where other electromagnetic waves occur
- BLUETOOTH devices and wireless LAN (IEEE 802.11 b/g/n) use the same frequency band (2.4 GHz). When using your BLUETOOTH device near a device with wireless LAN capability, electromagnetic interference may occur. This could result in lower data transfer rates, noise, or inability to connect. If this happens, try the following remedies:
  - Use this speaker system at least 10 meters (33 feet) away from the wireless LAN device.
  - Turn off the power to the wireless LAN device when using your BLUETOOTH device within 10 meters (33 feet).
  - Install this speaker system and BLUETOOTH device as close to each other as possible.
- The radio waves broadcast by this speaker system may interfere with the operation of some medical devices. Since this interference may result in malfunction, always turn off the power on this speaker system and BLUETOOTH device in the following locations:
  - In hospitals, on trains, in airplanes, at gas stations, and any place where flammable gasses may be present
  - Near automatic doors or fire alarms
- This speaker system supports security functions that comply with the BLUETOOTH specification to ensure secure connection during communication using BLUETOOTH technology. However,

this security may be insufficient depending on the setting content and other factors, so always be careful when performing communication using BLUETOOTH technology.

- Sony cannot be held liable in any way for damages or other loss resulting from information leaks during communication using BLUETOOTH technology.
- BLUETOOTH communication is not necessarily guaranteed with all BLUETOOTH devices that have the same profile as this speaker system.
- BLUETOOTH devices connected with this speaker system must comply with the BLUETOOTH specification prescribed by the Bluetooth SIG, Inc., and must be certified to comply. However, even when a device complies with the BLUETOOTH specification, there may be cases where the characteristics or specifications of the BLUETOOTH device make it impossible to connect, or may result in different control methods, display or operation.
- Noise may occur or the audio may cut off depending on the BLUETOOTH device connected with this speaker system, the communications environment, or surrounding conditions.

If you have any questions or problems concerning your speaker system, please consult your nearest Sony dealer.

# END USER LICENSE AGREEMENT

## IMPORTANT:

BEFORE USING THE SOFTWARE, PLEASE READ THIS END USER LICENSE AGREEMENT ("EULA") CAREFULLY. BY USING THE SOFTWARE YOU ARE ACCEPTING THE TERMS OF THIS EULA. IF YOU DO NOT ACCEPT THE TERMS OF THIS EULA, YOU MAY NOT USE THE SOFTWARE.

This EULA is a legal agreement between you and Sony Electronics Inc. ("SONY").

This EULA governs your rights and obligations regarding the SONY software of SONY and/or its third party licensors (including SONY's affiliates) and their respective affiliates (collectively, the "THIRD-PARTY SUPPLIERS"), together with any updates/upgrades provided by SONY, any printed, on-line or other electronic documentation for such software, and any data files created by operation of such software (collectively, the "SOFTWARE").

Notwithstanding the foregoing, any software in the SOFTWARE having a separate end user license agreement (including, but not limited to, GNU General Public license and Lesser/Library General Public License) shall be covered by such applicable separate end user license agreement in lieu of the terms of this EULA to the extent required by such separate end user license agreement ("EXCLUDED SOFTWARE").

## SOFTWARE LICENSE

The SOFTWARE is licensed, not sold. The SOFTWARE is protected by copyright and other intellectual property laws and international treaties.

## COPYRIGHT

All right and title in and to the SOFTWARE (including, but not limited to, any images, photographs, animation, video, audio, music, text and "applets" incorporated into the SOFTWARE) is owned by SONY or one or more of the THIRD-PARTY SUPPLIERS.

## GRANT OF LICENSE

SONY grants you a limited license to use the SOFTWARE solely in connection with your compatible device ("DEVICE") and only for your individual, non-commercial use. SONY and the THIRD-PARTY SUPPLIERS expressly reserve all rights, title and interest (including, but not limited to, all intellectual property rights) in and to the SOFTWARE that this EULA does not specifically grant to you.

## REQUIREMENTS AND LIMITATIONS

You may not copy, publish, adapt, redistribute, attempt to derive source code, modify, reverse engineer, decompile, or disassemble any of the SOFTWARE, whether in whole or in part, or create any derivative works from or of the SOFTWARE unless such derivative works are intentionally facilitated by the SOFTWARE. You may not modify or tamper with any digital rights management functionality of the SOFTWARE. You may not bypass, modify, defeat or circumvent any of the functions or protections of the SOFTWARE or any mechanisms operatively linked to the SOFTWARE. You may not separate any individual component of the SOFTWARE for use on more than one DEVICE unless expressly authorized to do so by SONY. You may not remove, alter, cover or deface any trademarks or notices on the SOFTWARE. You may not share, distribute, rent, lease, sublicense, assign, transfer or sell the SOFTWARE.

The software, network services or other products other than SOFTWARE upon which the SOFTWARE'S performance depends might be interrupted or discontinued at the discretion of the suppliers (software suppliers, service suppliers, or SONY). SONY and such suppliers do not warrant that the SOFTWARE, network services, contents or other products will continue to be available, or will operate without interruption or modification.

### **USE OF SOFTWARE WITH COPYRIGHTED MATERIALS**

The SOFTWARE may be capable of being used by you to view, store, process and/or use content created by you and/or third parties. Such content may be protected by copyright, other intellectual property laws, and/or agreements. You agree to use the SOFTWARE only in compliance with all such laws and agreements that apply to such content. You acknowledge and agree that SONY may take appropriate measures to protect the copyright of content stored, processed or used by the SOFTWARE. Such measures include, but are not limited to, counting the frequency of your backup and restoration through certain SOFTWARE features, refusal to accept your request to enable restoration of data, and termination of this EULA in the event of your illegitimate use of the SOFTWARE.

### **CONTENT SERVICE**

PLEASE ALSO NOTE THAT THE SOFTWARE MAY BE DESIGNED TO BE USED WITH CONTENT AVAILABLE THROUGH ONE OR MORE CONTENT SERVICES ("CONTENT SERVICE"). USE OF THE SERVICE AND THAT CONTENT IS SUBJECT TO THE TERMS OF SERVICE OF THAT CONTENT SERVICE. IF YOU DECLINE TO ACCEPT THOSE TERMS, YOUR USE OF THE SOFTWARE WILL BE LIMITED. You acknowledge and agree that certain content and services available through

the SOFTWARE may be provided by third parties over which SONY has no control. USE OF THE CONTENT SERVICE REQUIRES AN INTERNET CONNECTION. THE CONTENT SERVICE MAY BE DISCONTINUED AT ANY TIME.

### **INTERNET CONNECTIVITY AND THIRD PARTY SERVICES**

You acknowledge and agree that access to certain SOFTWARE features may require an Internet connection for which you are solely responsible. Further, you are solely responsible for payment of any third party fees associated with your Internet connection, including but not limited to Internet service provider or airtime charges. Operation of the SOFTWARE may be limited or restricted depending on the capabilities, bandwidth or technical limitations of your Internet connection and service. The provision, quality and security of such Internet connectivity are the sole responsibility of the third party providing such service.

### **EXPORT AND OTHER REGULATIONS**

You agree to comply with all applicable export and re-export restrictions and regulations of the area or country in which you reside, and not to transfer, or authorize the transfer, of the SOFTWARE to a prohibited country or otherwise in violation of any such restrictions or regulations.

### **HIGH RISK ACTIVITIES**

The SOFTWARE is not fault-tolerant and is not designed, manufactured or intended for use or resale as on-line control equipment in hazardous environments requiring fail-safe performance, such as in the operation of nuclear facilities, aircraft navigation or communication systems, air traffic control, direct life support machines, or weapons systems, in which the failure of

the SOFTWARE could lead to death, personal injury, or severe physical or environmental damage ("HIGH RISK ACTIVITIES"). SONY, each of the THIRD-PARTY SUPPLIERS, and each of their respective affiliates specifically disclaim any express or implied warranty, duty or condition of fitness for HIGH RISK ACTIVITIES.

### **EXCLUSION OF WARRANTY ON SOFTWARE**

You acknowledge and agree that use of the SOFTWARE is at your sole risk and that you are responsible for use of the SOFTWARE. The SOFTWARE is provided "AS IS," without warranty, duty or condition of any kind.

SONY AND EACH OF THE THIRD-PARTY SUPPLIERS (for purposes of this Section, SONY and each of the THIRD-PARTY SUPPLIERS shall be collectively referred to as "SONY") EXPRESSLY DISCLAIM ALL WARRANTIES, DUTIES OR CONDITIONS, EXPRESS OR IMPLIED, INCLUDING, BUT NOT LIMITED TO, THE IMPLIED WARRANTIES OF MERCHANTABILITY, NONINFRINGEMENT AND FITNESS FOR A PARTICULAR PURPOSE. SONY DOES NOT WARRANT OR MAKE ANY CONDITIONS OR REPRESENTATIONS (A) THAT THE FUNCTIONS CONTAINED IN ANY OF THE SOFTWARE WILL MEET YOUR REQUIREMENTS OR THAT THEY WILL BE UPDATED, (B) THAT THE OPERATION OF ANY OF THE SOFTWARE WILL BE CORRECT OR ERROR-FREE OR THAT ANY DEFECTS WILL BE CORRECTED, (C) THAT THE SOFTWARE WILL NOT DAMAGE ANY OTHER SOFTWARE, HARDWARE OR DATA, (D) THAT ANY SOFTWARE, NETWORK SERVICES (INCLUDING THE INTERNET) OR PRODUCTS (OTHER THAN THE SOFTWARE) UPON WHICH THE SOFTWARE'S PERFORMANCE DEPENDS WILL CONTINUE TO BE AVAILABLE, UNINTERRUPTED OR UNMODIFIED, AND (E) REGARDING THE USE OR THE RESULTS OF THE USE OF THE SOFTWARE IN TERMS

OF ITS CORRECTNESS, ACCURACY, RELIABILITY, OR OTHERWISE. NO ORAL OR WRITTEN INFORMATION OR ADVICE GIVEN BY SONY OR AN AUTHORIZED REPRESENTATIVE OF SONY SHALL CREATE A WARRANTY, DUTY OR CONDITION OR IN ANY WAY INCREASE THE SCOPE OF THIS WARRANTY. SHOULD THE SOFTWARE PROVE DEFECTIVE YOU ASSUME THE ENTIRE COST OF ALL NECESSARY SERVICING, REPAIR OR CORRECTION. SOME JURISDICTIONS DO NOT ALLOW THE EXCLUSION OF IMPLIED WARRANTIES, SO THESE EXCLUSIONS MAY NOT APPLY TO YOU.

### **LIMITATION OF LIABILITY**

SONY AND EACH OF THE THIRD-PARTY SUPPLIERS (for purposes of this Section, SONY and each of the THIRD-PARTY SUPPLIERS shall be collectively referred to as "SONY") SHALL NOT BE LIABLE FOR ANY INCIDENTAL OR CONSEQUENTIAL DAMAGES FOR BREACH OF ANY EXPRESS OR IMPLIED WARRANTY, BREACH OF CONTRACT, NEGLIGENCE, STRICT LIABILITY OR UNDER ANY OTHER LEGAL THEORY RELATED TO THE SOFTWARE, INCLUDING, BUT NOT LIMITED TO, ANY DAMAGES ARISING OUT OF LOSS OF PROFITS, LOSS OF REVENUE, LOSS OF DATA, LOSS OF USE OF THE SOFTWARE OR ANY ASSOCIATED HARDWARE, DOWN TIME AND USER'S TIME, EVEN IF ANY OF THEM HAVE BEEN ADVISED OF THE POSSIBILITY OF SUCH DAMAGES. IN ANY CASE, EACH AND ALL OF THEIR AGGREGATE LIABILITY UNDER ANY PROVISION OF THIS EULA SHALL BE LIMITED TO THE AMOUNT ACTUALLY PAID FOR THE PRODUCT. SOME JURISDICTIONS DO NOT ALLOW THE EXCLUSION OR LIMITATION OF INCIDENTAL OR CONSEQUENTIAL DAMAGES, SO THE ABOVE EXCLUSION OR LIMITATION MAY NOT APPLY TO YOU.

## **AUTOMATIC UPDATE FEATURE**

From time to time, SONY or the THIRD-PARTY SUPPLIERS may automatically update or otherwise modify the SOFTWARE, including, but not limited to, for purposes of enhancement of security functions, error correction and improvement of functions, at such time as you interact with SONY's or third parties' servers, or otherwise. Such updates or modifications may delete or change the nature of features or other aspects of the SOFTWARE, including, but not limited to, functions you may rely upon. You acknowledge and agree that such activities may occur at SONY's sole discretion and that SONY may condition continued use of the SOFTWARE upon your complete installation or acceptance of such update or modifications. Any updates/ modifications shall be deemed to be, and shall constitute part of, the SOFTWARE for purposes of this EULA. By acceptance of this EULA, you consent to such update/modification.

## **ENTIRE AGREEMENT, WAIVER, SEVERABILITY**

This EULA and SONY's privacy policy, each as amended and modified from time to time, together constitute the entire agreement between you and SONY with respect to the SOFTWARE. The failure of SONY to exercise or enforce any right or provision of this EULA shall not constitute a waiver of such right or provision. If any part of this EULA is held invalid, illegal, or unenforceable, that provision shall be enforced to the maximum extent permissible so as to maintain the intent of this EULA, and the other parts will remain in full force and effect.

## **GOVERNING LAW AND JURISDICTION**

The United Nations Convention on Contracts for the International Sale of Goods shall not apply to this EULA. This

EULA shall be governed by the laws of Japan, without regards to conflict of laws provisions. Any dispute arising out of this EULA shall be subject to the exclusive venue of the Tokyo District Court in Japan, and the parties hereby consent to the venue and jurisdiction of such courts.

## **EQUITABLE REMEDIES**

Notwithstanding anything contained in this EULA to the contrary, you acknowledge and agree that any violation of or non-compliance with this EULA by you will cause irreparable harm to SONY, for which monetary damages would be inadequate, and you consent to SONY obtaining any injunctive or equitable relief that SONY deems necessary or appropriate in such circumstances. SONY may also take any legal and technical remedies to prevent violation of and/or to enforce this EULA, including, but not limited to, immediate termination of your use of the SOFTWARE, if SONY believes in its sole discretion that you are violating or intend to violate this EULA. These remedies are in addition to any other remedies SONY may have at law, in equity or under contract.

## **TERMINATION**

Without prejudice to any of its other rights, SONY may terminate this EULA if you fail to comply with any of its terms. In case of such termination, you must cease all use, and destroy any copies, of the SOFTWARE.

## **AMENDMENT**

SONY RESERVES THE RIGHT TO AMEND ANY OF THE TERMS OF THIS EULA AT ITS SOLE DISCRETION BY POSTING NOTICE ON A SONY DESIGNATED WEB SITE, BY EMAIL NOTIFICATION TO AN EMAIL ADDRESS PROVIDED BY YOU, BY PROVIDING NOTICE AS PART OF THE PROCESS IN WHICH YOU OBTAIN

UPGRADES/UPDATES OR BY ANY OTHER LEGALLY RECOGNIZABLE FORM OF NOTICE. If you do not agree to the amendment, you should promptly contact SONY for instructions. Your continued use of the SOFTWARE after the effective date of any such notice shall be deemed your agreement to be bound by such amendment.

### **THIRD-PARTY BENEFICIARIES**

Each THIRD-PARTY SUPPLIER is an express intended third-party beneficiary of, and shall have the right to enforce, each provision of this EULA with respect to the SOFTWARE of such party. Should you have any questions concerning this EULA, you may contact SONY by writing to SONY at applicable contact address of each area or country.

Copyright © 2021 Sony Electronics Inc.  
All rights reserved.

## **Precautions**

### **On safety**

- Should any solid object or liquid fall into the speaker system, unplug the speaker system and have it checked by qualified personnel before operating it any further.
- Do not climb on the speaker system, as you may fall down and injure yourself, or speaker system damage may result.

### **On power sources**

- Before operating the speaker system, check that the operating voltage is identical to your local power supply. The operating voltage is indicated on the nameplate on the rear of the bar speaker.
- If you are not going to use the speaker system for a long time, be sure to disconnect the speaker system from the wall outlet (mains). To disconnect the AC power cord (mains lead), grasp the plug itself; never pull the cord.
- One blade of the plug is wider than the other for the purpose of safety and will fit into the wall outlet (mains) only one way. If you are unable to insert the plug fully into the outlet, contact your dealer.
- AC power cord (mains lead) must be changed only at a qualified service shop.

### **On heat buildup**

Although the speaker system heats up during operation, this is not a malfunction. If you continuously use this speaker system at high volume, the speaker system temperature at the rear and bottom rises considerably. To avoid burning yourself, do not touch the speaker system.

### **On placement**

- Do not place the speaker system near heat sources or in a place subject to direct sunlight, excessive dust, or mechanical shock.
- Do not place anything at the rear of the speaker system that might block the ventilation holes and cause malfunctions.



- Do not place metal objects other than a TV around the speaker system. Wireless functions may be unstable.
- If the speaker system is being used in combination with a TV, VCR, or tape deck, noise may result and picture quality may suffer. In such a case, place the speaker system away from the TV, VCR, or tape deck.
- Use caution when placing the speaker system on a surface that has been specially treated (with wax, oil, polish, etc.), as staining or discoloration of the surface may result.
- Take care to avoid any possible injury from the corners of the speaker system.
- Keep 3 cm (1 3/16 in) or more space under the speaker system when you hang it on a wall.
- The speakers of this speaker system are not of magnetically shielded type. Do not place magnetic cards on the speaker system or near it.

### **On operation**

Before connecting other devices, be sure to turn off and unplug the speaker system.

### **If you encounter color irregularity on a nearby TV screen**

Color irregularities may be observed on certain types of TV sets.

### **If color irregularity is observed...**

Turn off the TV set, then turn it on again after 15 to 30 minutes.

### **If color irregularity is observed again...**

Place the speaker system further away from the TV set.

### **On cleaning**

Clean the speaker system with a soft, dry cloth. Do not use any type of abrasive pad, scouring powder, or solvent such as alcohol or benzene.

If you have any question or problem concerning your speaker system, please consult your nearest Sony dealer.

### **Disclaimer regarding services offered by third parties**

Network services, content and the (operating system and) software of this product may be subject to individual terms and conditions and changed, interrupted or discontinued at any time and may require fees, registration and credit card information.

### **Notes on updating**

This speaker system allows you to update the software automatically when connected to the Internet via a wireless network.

You can add new features and use the speaker system with more convenience and safety by updating the speaker system. If you do not want to update automatically, you can disable the function by using Sony | Music Center installed on your smartphone or tablet. However, the speaker system may update the software automatically for reasons such as safety, even if this function is disabled. You can also update the software using the settings menu when this function is disabled. For details, refer to Help Guide. You may not use the speaker system while the software is being updated.

## Copyrights and Trademarks

This speaker system incorporates Dolby\* Digital and the DTS\*\* Digital Surround System.

\* Manufactured under license from Dolby Laboratories. Dolby, Dolby Vision, Dolby Atmos, and the double-D symbol are registered trademarks of Dolby Laboratories Licensing Corporation. Confidential unpublished works. Copyright © 2012–2020 Dolby Laboratories. All rights reserved.

\*\*For DTS patents, see <http://patents.dts.com>. Manufactured under license from DTS, Inc. DTS, DTS:X, and the DTS:X logo are registered trademarks or trademarks of DTS, Inc. in the United States and other countries. © 2020 DTS, Inc. ALL RIGHTS RESERVED.

The BLUETOOTH® word mark and logos are registered trademarks owned by Bluetooth SIG, Inc. and any use of such marks by Sony Corporation is under license. Other trademarks and trade names are those of their respective owners.

The terms HDMI, HDMI High-Definition Multimedia Interface, and the HDMI Logo are trademarks or registered trademarks of HDMI Licensing Administrator, Inc.

Google, Google Play, Google Home and Chromecast built-in are trademarks of Google LLC. Google Assistant is not available in certain languages and countries.

Apple, AirPlay, iPad, iPhone and iPod touch are trademarks of Apple Inc., registered in the U.S. and other countries.

Use of the Works with Apple badge means that an accessory has been designed to work specifically with the technology identified in the badge and has been certified by the developer to meet Apple performance standards.

"BRAVIA" logo is a trademark of Sony Corporation.

WALKMAN® and WALKMAN® logo are registered trademarks of Sony Corporation.

"PlayStation" is a registered trademark or trademark of Sony Interactive Entertainment Inc.

MPEG Layer-3 audio coding technology and patents licensed from Fraunhofer IIS and Thomson.

Windows Media is either a registered trademark or trademark of Microsoft Corporation in the United States and/or other countries.

This product is protected by certain intellectual property rights of Microsoft Corporation. Use or distribution of such technology outside of this product is prohibited without a license from Microsoft or an authorized Microsoft subsidiary.

Wi-Fi®, Wi-Fi Protected Access® and Wi-Fi Alliance® are registered trademarks of Wi-Fi Alliance.

Wi-Fi CERTIFIED™, WPA™, and WPA2™ are trademarks of Wi-Fi Alliance.

LDAC™ and LDAC logo are trademarks of Sony Corporation.

LDAC is an audio coding technology developed by Sony that enables the transmission of High-Resolution (Hi-Res) Audio content, even over a Bluetooth connection. Unlike other Bluetooth compatible coding technologies such as SBC, it operates without any down-conversion of the Hi-Res Audio content\*, and allows approximately three times more data\*\* than those other technologies to be transmitted over a Bluetooth wireless network with unprecedented sound quality, by means of efficient coding and optimized packetization.

\* excluding DSD format contents

\*\*in comparison with SBC (Subband Coding) when the bitrate of 990 kbps (96/

48 kHz) or 909 kbps (88.2/44.1 kHz) is selected

All other trademarks are trademarks of their respective owners.

This product contains software that is subject to the GNU General Public License ("GPL") or GNU Lesser General Public License ("LGPL"). These establish that customers have the right to acquire, modify, and redistribute the source code of said software in accordance with the terms of the GPL or the LGPL.

For details of the GPL, LGPL and other software licenses, please refer to [Software License Information] under  [Setup] - [Advanced Settings] - [System Settings] on the product.

The software included in this product contains copyrighted software that is licensed under the GPLv2 and other licenses which may require access to source code. You may find a copy of the relevant source code as required under the GPLv2 (and other licenses) at <http://www.sony.net/Products/Linux/>.

You may obtain the source code as required by the GPLv2 on a physical medium from us for a period of three years after our last shipment of this product by applying through the form at <http://www.sony.net/Products/Linux/>. This offer is valid to anyone in receipt of this information.

Please note that Sony cannot answer or respond to any inquiries regarding the content of this source code.

"TRILUMINOS" and "TRILUMINOS" logo are a registered trademark of Sony Corporation.

The Spotify Software is subject to third party licenses found here: <https://www.spotify.com/connect/third-party-licenses>.

Spotify and Spotify logos are trademarks of the Spotify Group.\*

\* Depending on the country and region, this function may not be available.

---

# Index

## Buttons

AUDIO 39  
BLUETOOTH 27  
DIMMER 45  
IMMERSIVE AE 36  
NIGHT 38  
VOICE 38

## A

ARC 11  
Audio files 61  
Audio format 62  
Audio Return Channel 11

## B

BLUETOOTH  
    Function 27  
    Pairing 27  
"BRAVIA" Sync 43

## C

Connection (See "Wired connection"  
    or "Wireless connection" in "Index")  
Control for HDMI 42

## D

DTS Dialog control 40

## E

eARC 11  
Easy Setup 46  
Enhanced Audio Return Channel 11

## I

Immersive Audio Enhancement 36  
Initial settings 46  
Installation 15

## M

Multiplex broadcast sound 39

## N

Night mode 38

## P

PRTCT 57

## R

Remote control 12  
Resetting 58

## S

Settings  
    Resetting 58  
    Setting item 47  
Software update 48  
Sound Mode 37

## U

USB device 29

## V

Voice mode 38  
Volume 35

## W

Wall mount 15  
Wired connection  
    AV devices 20  
    TV 18  
    USB device 29  
    WALKMAN® 30  
Wireless connection  
    BLUETOOTH devices 27  
    Headphones 30  
    TV 25



## Enregistrement du propriétaire

Les numéros de modèle et de série sont situés à l'arrière de l'arrière de l'enceinte-barre. Notez le numéro de série dans l'espace ci-dessous. Reportez-vous à ces numéros lorsque vous contactez votre détaillant Sony à propos du système d'enceintes.

N° de modèle HT-A7000

N° de série \_\_\_\_\_

## AVERTISSEMENT

**Pour réduire les risques d'incendie ou d'électrocution, gardez ce système d'enceintes à l'abri de la pluie et de l'humidité.**

Le système d'enceintes n'est pas déconnecté du secteur tant qu'il reste branché sur la prise murale, même si le système d'enceintes proprement dit a été mis hors tension.

Pour réduire le risque d'incendie, n'obstruez pas l'orifice de ventilation du système d'enceintes avec un journal, une nappe, une tenture, etc. N'exposez pas le système d'enceintes à une source de flamme nue (par exemple, une bougie allumée).

Pour réduire le risque d'incendie ou d'électrocution, n'exposez pas ce système d'enceintes à des éclaboussures ou des gouttes d'eau et ne posez pas des objets remplis de liquides, notamment des vases, sur ce système d'enceintes.

La fiche principale étant utilisée pour débrancher le système d'enceintes du secteur, branchez le système d'enceintes sur une prise secteur facilement accessible. Si vous observez une anomalie sur le système d'enceintes, débranchez

immédiatement la fiche principale de la prise secteur.

N'installez pas le système d'enceintes dans un espace confiné, tel qu'une bibliothèque ou un meuble encastré.

### ATTENTION

Risque d'explosion si la batterie est remplacée par une batterie de type non équivalent.

N'exposez pas les piles ou un appareil contenant des piles à une chaleur excessive, notamment aux rayons directs du soleil ou à des flammes.

### Ne placez pas ce produit près d'appareils médicaux.

Ce produit (y compris les accessoires) comporte un ou des aimants qui peuvent perturber les stimulateurs cardiaques, les valves de dérivation programmables pour le traitement de l'hydrocéphalie ou d'autres appareils médicaux. Ne placez pas ce produit près de personnes utilisant ce type d'appareil médical. Consultez votre médecin avant d'utiliser ce produit si vous utilisez ce type d'appareil médical.

Pour la connexion réseau du système d'enceintes, établissez la connexion via le routeur ou le port LAN avec la fonctionnalité du routeur. Si ces connexions ne sont pas établies, un problème de sécurité peut se produire.

### Ne faites pas subir un choc violent au système d'enceintes

Ne faites pas subir un choc violent ou une force excessive au système d'enceintes.

Cela peut causer des blessures en raison d'ébrèchures ou fissures du système d'enceintes qui est fait à partir d'un matériau en verre. En cas d'ébrèchures ou de fissures, cessez immédiatement l'utilisation et assurez-vous de ne pas toucher la partie endommagée.

Utilisation en intérieur uniquement.

## Pour les clients aux États-Unis

### REMARQUE :

Ce système d'enceintes a été testé et s'est révélé conforme aux limites des appareils numériques de Classe B, conformément à l'alinéa 15 de la réglementation FCC. Ces limites sont conçues pour assurer une protection raisonnable contre les interférences nuisibles dans une installation résidentielle. Ce système d'enceintes génère, utilise et peut rayonner de l'énergie de fréquence radio qui, en cas d'installation et d'utilisation non conformes aux instructions, peut engendrer des interférences nuisibles avec les communications radio.

Il n'est toutefois pas garanti qu'aucune interférence ne surviendra dans une installation particulière. Si ce système d'enceintes altère effectivement la réception radio ou télévisée, ce qui peut être déterminé en mettant le système d'enceintes hors tension, puis à nouveau sous tension, nous vous encourageons à essayer de remédier à la situation en prenant une ou plusieurs des mesures ci-après :

- Réorientez ou repositionnez l'antenne de réception.
- Augmentez la distance qui sépare le système d'enceintes du récepteur.
- Raccordez le système d'enceintes à la prise d'un circuit différent de celui auquel le récepteur est raccordé.
- Sollicitez l'aide de votre revendeur ou d'un technicien en radio/télévision expérimenté.

Des câbles et connecteurs correctement blindés et mis à la terre doivent être utilisés pour le raccordement à des ordinateurs hôtes ou des périphériques afin de satisfaire aux limites d'émission du FCC.

Pour toute question au sujet de ce système d'enceintes :

Visitez : <https://www.sony.com/electronics/support>

Contactez : Sony Customer Information Service Center au 1-800-222-SONY (7669)

Écrivez : Sony Customer Information Service Center 12451 Gateway Blvd., Fort Myers, FL 33913

### Déclaration de conformité du fournisseur

Nom commercial : SONY

No de modèle : HT-A7000

Responsable : Sony Electronics Inc.

Adresse : 16535 Via Esprillo, San Diego, CA 92127 É.-U.

No de téléphone : 858-942-2230

Cet appareil est conforme à la Partie 15 de la réglementation de la FCC des États-Unis. Son utilisation est sujette aux deux conditions suivantes : (1) Cet appareil ne doit pas générer d'interférences nuisibles et (2) il doit être en mesure d'accepter toute interférence reçue, y compris les interférences pouvant générer un fonctionnement indésirable.

### ATTENTION

Vous êtes prévenu que toute modification ou tout changement non expressément approuvé dans ce manuel peut annuler votre autorisation à utiliser ce système d'enceintes.

Ce système d'enceintes ne doit pas se trouver à proximité d'un autre émetteur ou d'une autre antenne, ou encore être utilisé en même temps que ceux-ci.

Ce système d'enceintes est conforme aux limites d'exposition au rayonnement du FCC déterminées pour un environnement incontrôlé et répond aux recommandations d'exposition aux radiofréquences (RF) du FCC. Ce système d'enceintes devrait être installé et utilisé en gardant l'émetteur à au moins 20 cm ou plus du corps d'une personne.

Conformité à la réglementation de la FCC 15.407 (c)

La transmission de données est toujours initiée par le logiciel, puis les données sont transmises par l'intermédiaire du MAC, vers la bande de base numérique et analogique et, enfin, à la puce RF. Plusieurs paquets spéciaux sont initiés par le MAC. Ce sont les seuls moyens d'activer l'émetteur RF par le biais de la partie de bande de base numérique, qui active l'émetteur RF, puis désactive celui-ci à la fin du paquet. Par conséquent, l'émetteur demeure activé uniquement lors de la transmission d'un des paquets susmentionnés. En d'autres termes, cet appareil interrompt automatiquement la transmission en cas d'absence d'information à transmettre ou en cas de panne.

Tolérance de fréquence :  $\pm 20$  ppm ou moins

### **Pour les clients au Canada**

Il est impératif d'utiliser des câbles et des connecteurs correctement blindés et mis à la terre pour la connexion à des ordinateurs hôtes et/ou aux périphériques.

L'émetteur/récepteur exempt de licence contenu dans le présent système d'enceintes est conforme aux CNR d'Innovation, Sciences et Développement économique Canada applicables aux deux conditions suivantes :

- (1) le système d'enceintes ne doit pas produire de brouillage ; et
- (2) l'utilisateur du système d'enceintes doit accepter tout brouillage radioélectrique subi, même si le brouillage est susceptible de compromettre le fonctionnement du système d'enceintes.

Ce système d'enceintes est conforme aux limites d'exposition aux

rayonnements d'ISED énoncées pour un environnement non contrôlé et respecte les règles d'exposition aux fréquences radioélectriques (RF) CNR-102 d'ISED. Ce système d'enceintes doit être installé et utilisé en gardant une distance de 20 cm ou plus entre le radiateur et le corps humain.

La bande de 5,15 à 5,35 GHz est limitée à une utilisation en intérieur uniquement.

La transmission de données est toujours initiée par le logiciel, puis les données sont transmises par l'intermédiaire du MAC, vers la bande de base numérique et analogique et, enfin, à la puce RF. Plusieurs paquets spéciaux sont initiés par le MAC. Ce sont les seuls moyens d'activer l'émetteur RF par le biais de la partie de bande de base numérique, qui active l'émetteur RF, puis désactive celui-ci à la fin du paquet. Par conséquent, l'émetteur demeure activé uniquement lors de la transmission d'un des paquets susmentionnés. En d'autres termes, cet appareil interrompt automatiquement la transmission en cas d'absence d'information à transmettre ou en cas de panne.

### **Avertissement pour la fixation de l'enceinte-barre sur un mur. Assurez-vous d'utiliser les supports de fixation murale fournis lorsque vous fixez l'enceinte-barre sur un mur.**

Assurez-vous d'utiliser les supports de fixation murale fournis lorsque vous fixez l'enceinte-barre sur un mur. Ne fixez pas l'enceinte-barre directement sur un mur. La température à l'intérieur de l'enceinte-barre augmente considérablement, et pourrait entraîner des dommages ou des défaillances.



# Table des matières

À propos des manuels du système d'enceintes .....	7
Contenu de l'emballage	→ Guide de démarrage (document séparé)
Ce que vous pouvez faire avec le système d'enceintes .....	8
Guide des pièces et des commandes .....	10
Utilisation du menu d'accueil .....	14
<b>Installation</b>	
Installation du système d'enceintes .....	15
Connexion d'un téléviseur .....	18
Lorsque votre téléviseur dispose d'une prise S-CENTER SPEAKER IN .....	20
Connexion d'un dispositif AV .....	21
Raccordement à la prise secteur .....	23
Exécution des réglages initiaux .....	23
<b>Visualisation d'images</b>	
Regarder la télévision .....	25
Lecture du dispositif AV connecté .....	25
<b>Écoute de la musique/du son</b>	
Écoute du son d'un téléviseur Sony à l'aide de la fonction BLUETOOTH® .....	26
Écoute de la musique/du son avec la fonction BLUETOOTH .....	29
Écoute de la musique stockée sur un dispositif USB .....	31
Écoute du dispositif connecté avec un câble audio analogique .....	32
Écoute du son du téléviseur ou du dispositif connecté en utilisant un casque .....	33
<b>Écoute de la musique par connexion à un réseau</b>	
Ce que vous pouvez faire en connectant le système d'enceintes à un réseau .....	35
<b>Réglage du volume et de la qualité du son</b>	
Réglage du volume .....	37
Profiter de l'expérience surround immersive (IMMERSIVE AE) .....	38
Réglage de l'effet sonore personnalisé pour différentes sources sonores (mode son) .....	39
Rendre les dialogues plus audibles (VOICE) .....	40
Profiter d'un son clair associé à un niveau de volume réduit durant la nuit (NIGHT) .....	40
Réglage de l'écart temporel entre l'image et le son .....	41
Profiter d'un son de diffusion multiplex (AUDIO) .....	41
Réglage du volume des dialogues pendant la lecture de contenus DTS:X .....	42
<b>Utilisation du système d'enceintes par interverrouillage avec un téléviseur</b>	
Commande du système d'enceintes par interverrouillage avec un téléviseur (fonction Contrôle pour HDMI) .....	44
Commande du système d'enceintes par interverrouillage avec un téléviseur compatible avec la fonction « BRAVIA » Sync .....	46

## Modification des réglages

Modification de la luminosité de l'afficheur du panneau avant et des indicateurs (DIMMER) .....	47
Économie d'énergie en mode de veille .....	48
Exécution de Régl. facile .....	48
Exécution de Réglages avancés .....	49
Mise à jour du logiciel .....	50

## Dépannage

Dépannage .....	52
Réinitialisation du système d'enceintes .....	61

## Informations complémentaires

Spécifications .....	62
Types de fichiers audio pouvant être lus .....	64
Formats audio en entrée pris en charge .....	65
Communication BLUETOOTH .....	66
CONTRAT DE LICENCE D'UTILISATEUR FINAL .....	67
Précautions .....	72
Droits d'auteur et marques commerciales .....	74
Index .....	76

---

## À propos des manuels du système d'enceintes

Les informations incluses dans chaque manuel s'organisent comme indiqué ci-dessous.

### Guide de démarrage



Présente les procédures initiales relatives à l'installation et à l'établissement des connexions nécessaires pour utiliser le système d'enceintes, ainsi que les opérations à effectuer avant de lire de la musique.

### Mode d'emploi (ce document)



Explique les opérations de base.

- Connexion à un téléviseur ou à d'autres dispositifs
- Lecture de la musique/du son des dispositifs connectés à l'aide d'un câble HDMI ou via la fonction BLUETOOTH
- Réglage du son, etc.

### Guide d'aide (manuel web)

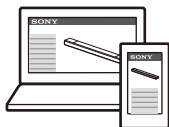

Pour les clients des Amériques

[https://rd1.sony.net/help/ht/a7000/h\\_uc/](https://rd1.sony.net/help/ht/a7000/h_uc/)



Pour les clients dans les autres pays/régions

[https://rd1.sony.net/help/ht/a7000/h\\_zz/](https://rd1.sony.net/help/ht/a7000/h_zz/)



Décrit toutes les opérations, y compris l'utilisation avancée.

- Lecture de la musique/du son avec la fonction réseau
- Détails des éléments de menu, etc.

### Conseils

- Les instructions figurant dans ces manuels décrivent les opérations utilisant les commandes de la télécommande. Vous pouvez utiliser les touches de l'enceinte-barre si elles portent des noms identiques ou similaires à ceux de la télécommande.
- Les caractères entre crochets [ ] apparaissent sur l'écran du téléviseur ou sur l'afficheur du panneau avant.
- Certains détails ne figurent pas sur les illustrations.

---

## Contenu de l'emballage

Reportez-vous au Guide de démarrage (document séparé).

## Ce que vous pouvez faire avec le système d'enceintes

Le système d'enceintes prend en charge des formats audio basés sur des objets tels que Dolby Atmos et DTS:X ainsi que des formats vidéo HDR tels que HDR10, HLG et Dolby Vision.

### Téléviseur



- « Regarder la télévision » (page 25)
- « Écoute du son d'un téléviseur Sony à l'aide de la fonction BLUETOOTH® » (page 26)



### Lecteur Blu-ray Disc™, décodeur, console de jeu, etc.

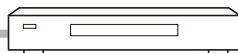

« Lecture du dispositif AV connecté » (page 25)

### Dispositif USB



« Écoute de la musique stockée sur un dispositif USB » (page 31)

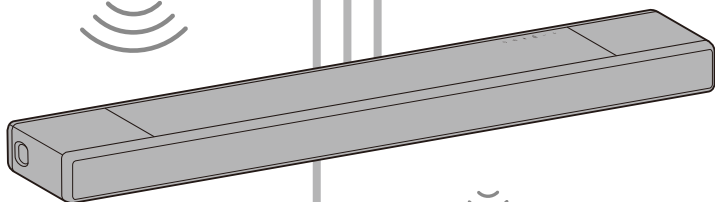

### Dispositif mobile



- « Écoute de la musique/du son avec la fonction BLUETOOTH® » (page 29)
- « Écoute du dispositif connecté avec un câble audio analogique » (page 32)



### Casque



« Écoute du son du téléviseur ou du dispositif connecté en utilisant un casque » (page 33)

## Réseau

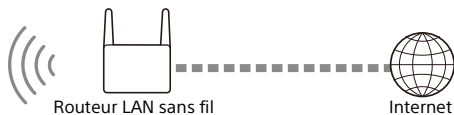

« Ce que vous pouvez faire en connectant le système d'enceintes à un réseau » (page 35)

Pour ce qui concerne la méthode de connexion au réseau et les fonctions activées avec la connexion réseau, reportez-vous au Guide d'aide (manuel web).

Pour les clients des Amériques

[https://rd1.sony.net/help/ht/a7000/h\\_uc/](https://rd1.sony.net/help/ht/a7000/h_uc/)



Pour les clients dans les autres pays/régions

[https://rd1.sony.net/help/ht/a7000/h\\_zz/](https://rd1.sony.net/help/ht/a7000/h_zz/)



## Enceintes en option



Pour ce qui concerne les opérations relatives aux enceintes arrière et au caisson de graves en option, reportez-vous à leurs modes d'emploi. Vérifiez la prise en charge des enceintes et du caisson de graves en option sur le site web Sony.

# Guide des pièces et des commandes

## Enceinte-barre

### Avant

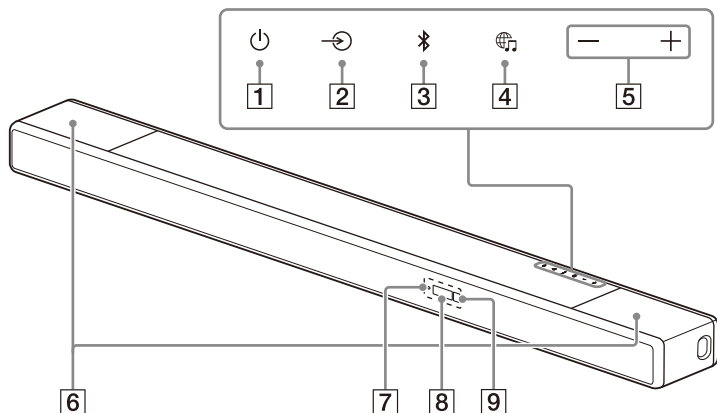

#### 1 Touche (alimentation)

Met le système d'enceintes sous tension ou en mode de veille.

#### 2 Touche (sélection d'entrée)

Sélectionne l'entrée de lecture sur le système d'enceintes.

#### 3 Touche **BLUETOOTH** (page 26)

#### 4 Touche (**MUSIC SERVICE**)

Si vous avez précédemment lu de la musique sur Spotify sur le système d'enceintes, vous pouvez reprendre la lecture en appuyant sur cette touche.

Cette touche peut ne pas être disponible dans certains pays/certaines régions.

#### 5 Touches +/- (volume)

#### 6 Enceintes supérieures

Reproduit le son vers le haut.

#### Remarque

Ne posez rien sur les enceintes supérieures et manipulez-les avec précaution.

#### 7 Indicateur **BLUETOOTH**

- Clignote rapidement en bleu : lorsque le jumelage est en mode veille
- Clignote en bleu : tentative de connexion **BLUETOOTH**.
- S'allume en bleu : la connexion **BLUETOOTH** a été établie.

#### 8 Afficheur du panneau avant

#### 9 Capteur de la télécommande

Dirigez la télécommande vers le capteur de la télécommande afin d'utiliser le système d'enceintes.

## Arrière

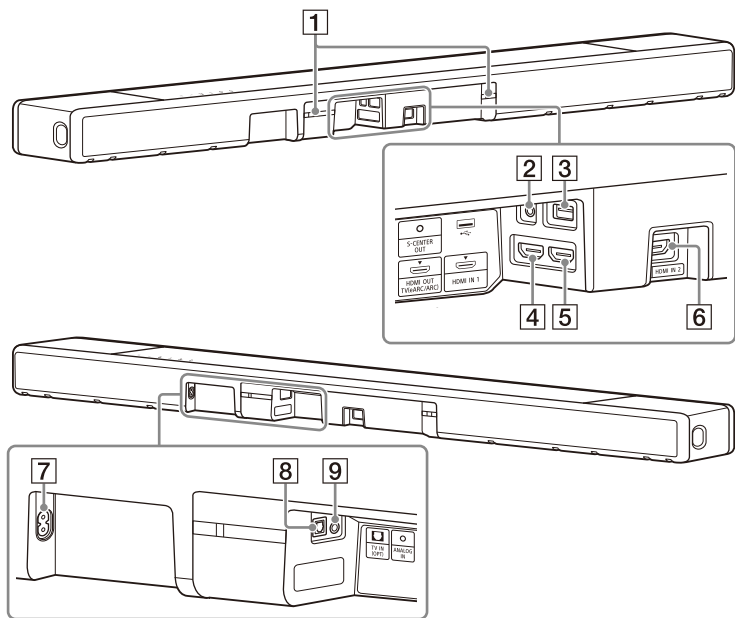

### 1 IR repeater

Transmet au téléviseur le signal à distance de la télécommande du téléviseur.

### 2 Prise S-CENTER OUT (page 20)

### 3 Port USB (page 31)

### 4 Prise HDMI OUT (TV (eARC/ARC))

Permet de connecter un téléviseur possédant une prise d'entrée HDMI à l'aide d'un câble HDMI.

Le système d'enceintes est compatible eARC et ARC. ARC est la fonction qui envoie le son du téléviseur vers un dispositif AV tel que le système d'enceintes à partir de la prise HDMI du téléviseur. eARC est une extension d'ARC et permet la

transmission de l'objet audio et des contenus LPCM multicanal qui ne peuvent être transmis par ARC.

### 5 Prise HDMI IN 1

### 6 Prise HDMI IN 2

### 7 Entrée secteur

### 8 Prise TV IN (OPT)

### 9 Prise ANALOG IN

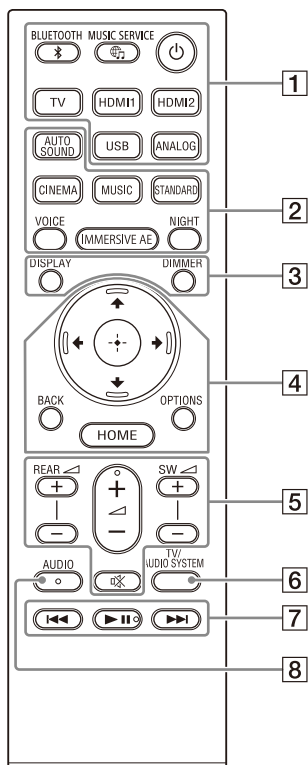

## 1 (alimentation)

Met le système d'enceintes sous tension ou en mode de veille.

## Touche (MUSIC SERVICE)

Si vous avez précédemment lu de la musique sur Spotify sur le système d'enceintes, vous pouvez reprendre la lecture en appuyant sur cette touche. Cette touche peut ne pas être disponible dans certains pays/certaines régions.

**BLUETOOTH (page 30)**

**TV (page 25)**

**HDMI1 (page 25)**

**HDMI2 (page 25)**

**USB (page 31)**

**ANALOG (page 32)**

## 2 **AUTO SOUND (page 39)**

**CINEMA (page 39)**

**MUSIC (page 39)**

**STANDARD (page 39)**

**VOICE (page 40)**

**IMMERSIVE AE (page 38)**

**NIGHT (page 40)**

## 3 **DIMMER (page 47)**

**DISPLAY**

Affiche sur l'écran du téléviseur les informations de lecture. Les informations de lecture apparaissent sur l'afficheur du panneau avant pour l'entrée TV.

## 4 **↑/↓/←/→ (page 14)**

**⊕ (entrée) (page 14)**

**BACK (page 14)**

**OPTIONS (page 42)**



Affiche le menu des options sur l'écran du téléviseur.  
Le menu des options apparaît sur l'afficheur du panneau avant pour l'entrée TV.

### HOME (page 14)

#### 5 REAR $\triangleleft$ (volume des enceintes arrière) +/-

Permet de régler le volume des enceintes arrière en option lorsque vous les raccordez.

$\triangleleft$  (volume) +/-

Règle le volume.

#### SW $\triangleleft$ (volume du caisson de graves) +/-

Permet de régler le volume du caisson de graves incorporé ou d'un caisson de graves en option lorsque vous le raccordez.

$\times$  (silencieux)

Coupe temporairement le son.

#### 6 TV/AUDIO SYSTEM

Bascule la sortie du son du téléviseur connecté entre le téléviseur et le système d'enceintes.

#### Remarque

Cette touche fonctionne dans les conditions suivantes.

- Le téléviseur connecté est compatible avec la fonction Commande du son du système.
- La fonction Contrôle pour HDMI du système d'enceintes est activée (page 44).

#### 7 Touches de lecture

##### ◀◀/▶▶ (précédent/suivant)

Sélectionne la plage ou le fichier précédent/suivant.

Le maintien enfoncé effectue une recherche vers l'arrière ou l'avant (retour/avance rapide) pendant la lecture.

##### ▶|| (lecture/pause)\*

Démarre, interrompt ou redémarre la lecture (reprise).

#### 8 AUDIO\* (page 41)

\* Les touches AUDIO, ▶|| (lecture/pause) et  $\triangleleft$  (volume) + comportent un point tactile. Laissez-le vous guider pendant l'utilisation.

### À propos du remplacement des piles de la télécommande

Lorsque le système d'enceintes ne réagit plus aux commandes de la télécommande, remplacez les deux piles par des neuves.

Utilisez des piles au manganèse R03 (taille AAA) pour le remplacement.

# Utilisation du menu d'accueil

Vous pouvez afficher le menu d'accueil sur l'écran du téléviseur en connectant le système d'enceintes et le téléviseur avec un câble HDMI.

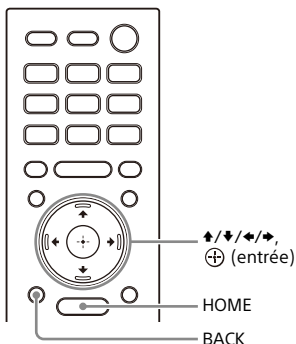

- 1 Appuyez sur HOME.**  
Le menu d'accueil apparaît sur l'écran du téléviseur.
- 2 Appuyez sur ▲/▼/◀/▶ pour sélectionner la catégorie souhaitée, puis appuyez sur ▼ ou ⊕ (entrée).**  
Les éléments de la catégorie sélectionnée apparaissent dans la liste de catégorie sur l'écran du téléviseur.

Catégorie	Description
 [Écouter]	Sélectionne l'entrée du téléviseur ou du dispositif AV connecté au système d'enceintes.

Catégorie	Description
 [Config.]	Effectue les réglages initiaux de base en utilisant la fonction [Régl. facile] ou divers paramètres avancés du système d'enceintes.

- 3 Appuyez sur ▲/▼/◀/▶ pour sélectionner l'élément souhaité, puis appuyez sur ⊕ (entrée).**  
L'entrée sélectionnée ou l'affichage de réglage apparaît sur l'écran du téléviseur. Pour revenir à l'écran précédent, appuyez sur BACK.

## Installation

# Installation du système d'enceintes

## Installation de l'enceinte-barre

Pour l'installation, reportez-vous au Guide de démarrage (document séparé).

## Fixation de l'enceinte-barre au mur

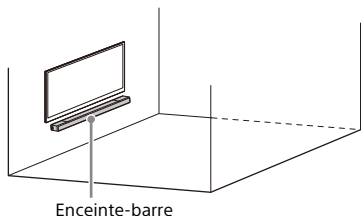

Enceinte-barre

### Remarques

- Préparez des vis (non fournies) convenant au matériau et à la solidité du mur. Si le matériau du mur n'est pas suffisamment résistant, le mur risque d'être endommagé.
- Fixez fermement les vis dans une poutre du mur.
- Accrochez l'enceinte-barre à l'horizontale sur le mur renforcé.
- Confiez l'installation à un revendeur Sony ou à un entrepreneur agréé et soyez particulièrement attentif à la sécurité pendant l'installation.
- Sony décline toute responsabilité en cas d'accidents ou de dommages provoqués par une installation incorrecte, la solidité insuffisante du mur, la mauvaise fixation des vis, des catastrophes naturelles, etc.

- Deux personnes ou plus sont requises pour suspendre l'enceinte-barre en toute sécurité.

- 1** Préparez deux vis (non fournies) adaptées aux orifices du support de fixation murale (fourni).

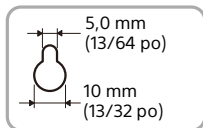
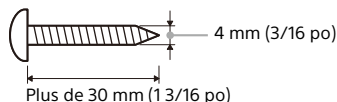

Orifice du support de fixation murale

- 2** Mesurez la profondeur du téléviseur monté (A) et vérifiez l'espace requis entre le bas du téléviseur et le haut de l'enceinte-barre (B) dans le tableau ci-dessous.

L'espace requis évite que le téléviseur interfère avec le son surround de sortie de l'enceinte-barre vers le plafond.

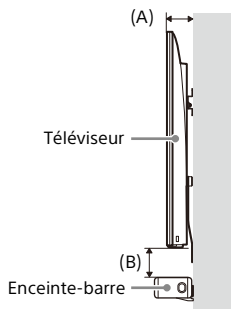

Profondeur du téléviseur monté (A)	Espace requis entre le bas du téléviseur et le haut de l'enceinte-barre (B)
Moins de 110 mm (4 3/8 po)	120 mm (4 3/4 po) ou plus
110 mm (4 3/8 po) ou plus	200 mm (7 7/8 po) ou plus

- 3** Alignez la ligne verticale au-dessus de la « **↑ ① LIGNE CENTRALE DU TÉLÉVISEUR** » imprimée du **CALIBRE DE MONTAGE MURAL** (fourni) avec le centre de la largeur de votre téléviseur.

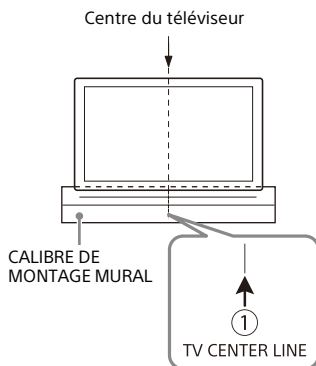

- 4** Alignez la « **← ② LIGNE SUPÉRIEURE DE L'ENCEINTE-BARRE** » du **CALIBRE DE MONTAGE MURAL** avec le bas de l'espace requis entre le bas du téléviseur et le haut de l'enceinte-barre (B) calculé à l'étape 2, puis collez le **CALIBRE DE MONTAGE MURAL** au mur en utilisant du ruban adhésif disponible dans le commerce, etc.

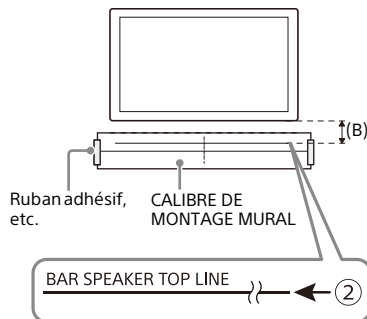

- 5** Fixez les vis préparées à l'étape 1 fermement dans les repères de vis sur la « ← ③ LIGNE DE VIS » imprimée sur le CALIBRE DÉMONTAGE MURAL.

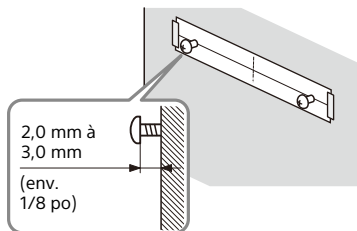
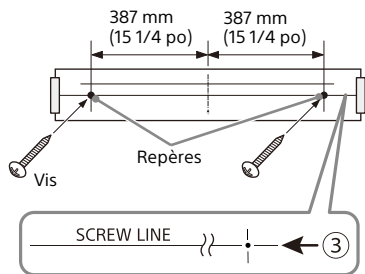

- 6** Retirez le CALIBRE DE MONTAGE MURAL.

- 7** Suspendez les supports de fixation murale sur les vis sur le mur.

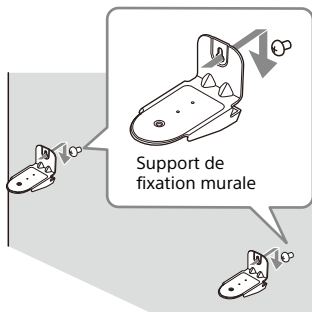

- 8** Placez l'enceinte-barre sur les supports de fixation murale.

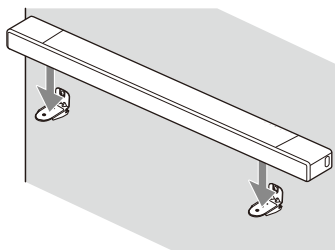

- 9** Alignez les positions des trous de vis sur le dessous de l'enceinte-barre et les trous des supports de fixation murale, puis fixez l'enceinte-barre sur les supports de fixation murale en serrant fermement les vis (fournies).

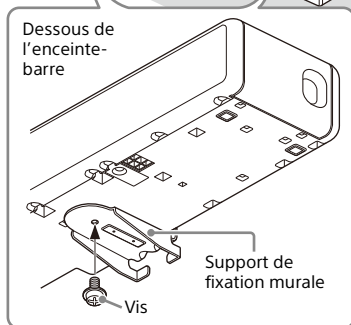
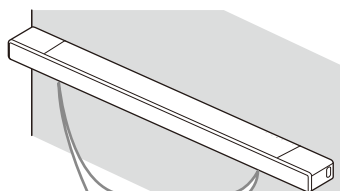

### Remarques

- Lorsque vous collez le CALIBRE DE MONTAGE MURAL au mur, aplanissez-le complètement.
- Veillez à utiliser les supports de fixation murale fournis lorsque vous fixez l'enceinte-barre sur un mur. Ne fixez pas directement l'enceinte-barre sur un mur. La température à l'intérieur de l'enceinte-barre augmente considérablement et peut occasionner des dommages ou des dysfonctionnements.

## Installation des enceintes en option

Reportez-vous au mode d'emploi des enceintes en option.

## Connexion d'un téléviseur

### Connexion d'un téléviseur compatible ARC/eARC

- 1 Connectez la prise HDMI IN compatible ARC/eARC du téléviseur et la prise HDMI OUT (TV (eARC/ARC)) du système d'enceintes avec le câble HDMI (fourni).

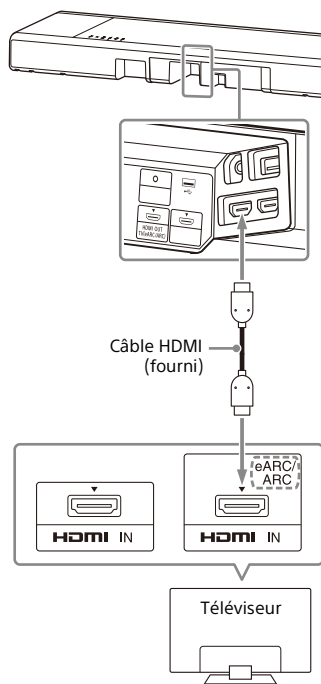

### Remarque

Assurez-vous que les connecteurs sont correctement insérés.

## Connexion d'un téléviseur non compatible ARC/eARC

- 1 Connectez la prise HDMI IN du téléviseur et la prise HDMI OUT (TV (eARC/ARC)) du système d'enceintes avec le câble HDMI (fourni).

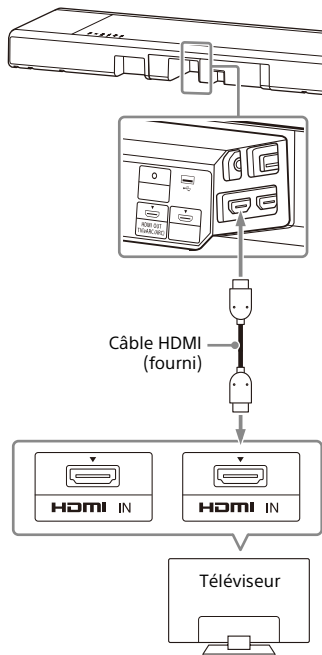

- 2 Connectez la prise de sortie numérique optique du téléviseur et la prise TV IN (OPT) du système d'enceintes avec un câble numérique optique (non fourni).

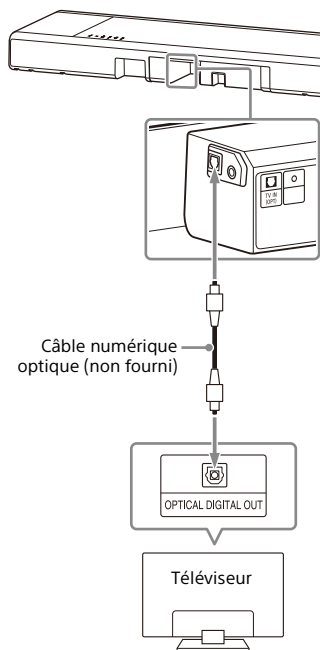

### Remarques

- Assurez-vous que les connecteurs sont correctement insérés.
- Insérez la fiche du câble numérique optique dans le bon sens en vérifiant la forme de la fiche et celle du connecteur situé sur l'enceinte-barre et le téléviseur. Si la fiche est insérée en force dans le mauvais sens, le connecteur et la fiche peuvent être endommagés.

## Lorsque votre téléviseur dispose d'une prise S-CENTER SPEAKER IN

Vous pouvez reproduire la partie centrale du son du système d'enceintes par le téléviseur en raccordant le téléviseur comme suit.

- 1** Raccordez le système d'enceintes et le téléviseur avec le câble HDMI (fourni) (page 18).
- 2** Connectez la prise S-CENTER SPEAKER IN du téléviseur et la prise S-CENTER OUT du système d'enceintes avec le câble du mode haut-parleur central TV (fourni).

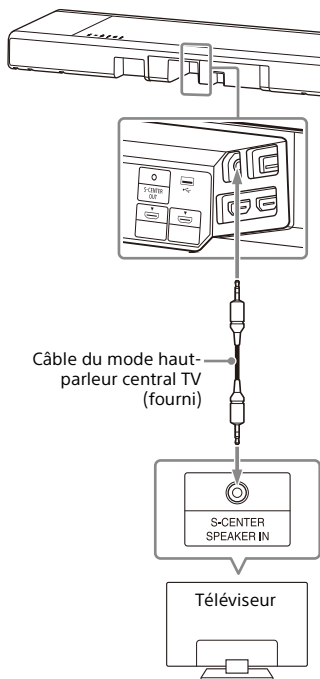

### Remarque

Assurez-vous que les connecteurs sont correctement insérés.

### Conseil

Si la longueur du câble du mode haut-parleur central TV n'est pas suffisante, utilisez un mini-câble stéréo disponible dans le commerce.



# Connexion d'un dispositif AV

## Connexion d'un dispositif AV compatible avec les formats vidéo 2K/4K

Vous pouvez reproduire du son Dolby Atmos ou Dolby TrueHD et du DTS:X en haute qualité en connectant un dispositif AV au système d'enceintes.

- 1 **Connectez la prise HDMI OUT du dispositif AV et la prise HDMI IN 1 ou HDMI IN 2 du système d'enceintes avec un câble HDMI (non fourni).**

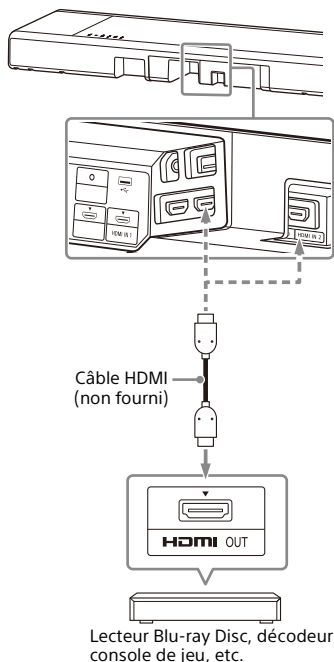

### Remarque

Assurez-vous que les connecteurs sont correctement insérés.

### Conseils

- Si le téléviseur est compatible eARC, vous pouvez également reproduire du son haute qualité en connectant un dispositif AV à la prise HDMI IN du téléviseur. Dans ce cas, activez la fonction eARC du téléviseur.
- Choisissez le câble HDMI et le réglage [Format du signal HDMI] appropriés en fonction des formats vidéo en sortie du dispositif connecté au système d'enceintes. Pour plus d'informations, reportez-vous au Guide d'aide.

## Connexion d'un dispositif AV compatible avec le format vidéo 8K

Lorsque vous connectez un dispositif AV en procédant comme suit, vous pouvez lire de la vidéo 8K et du son haute qualité, tels que le Dolby Atmos, le Dolby TrueHD ou le DTS:X.

- 1 **Raccordez le système d'enceintes et le téléviseur avec le câble HDMI (fourni) (page 18).**
- 2 **Vérifiez que la prise HDMI IN compatible eARC du téléviseur est compatible avec l'entrée vidéo 8K.** Reportez-vous au mode d'emploi du téléviseur.
- 3 **Connectez un dispositif AV en procédant comme suit, selon le cas.**

**Lorsque la prise HDMI IN compatible eARC du téléviseur prend en charge l'entrée vidéo 8K :**

Connectez la prise HDMI IN 1 ou HDMI IN 2 du système d'enceintes et la prise HDMI OUT d'un dispositif AV avec un câble HDMI (non fourni).

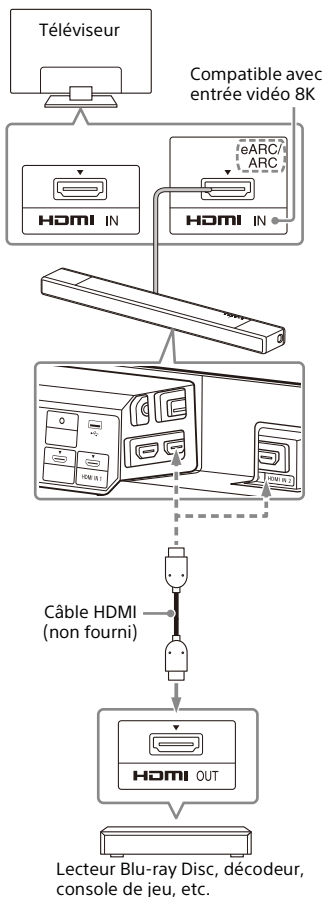

**Lorsque la prise HDMI IN compatible eARC du téléviseur ne prend pas en charge l'entrée vidéo 8K :**

Connectez la prise HDMI OUT d'un dispositif AV à la prise HDMI IN compatible avec l'entrée vidéo 8K du téléviseur avec un câble HDMI (non fourni).

Assurez-vous que la fonction eARC du téléviseur est activée.

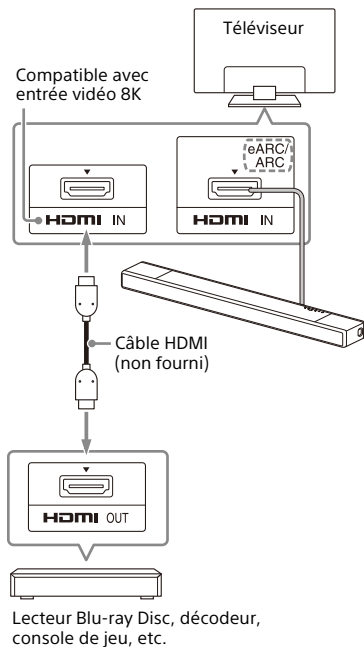

**Remarque**

Assurez-vous que les connecteurs sont correctement insérés.

**Conseil**

Choisissez le câble HDMI et le réglage [Format du signal HDMI] appropriés en fonction des formats vidéo en sortie du dispositif connecté au système d'enceintes. Pour plus d'informations, reportez-vous au Guide d'aide.



### 3 Appuyez sur HOME, puis effectuez les réglages initiaux en suivant les instructions affichées à l'écran.

Écran des paramètres initiaux



- Appuyez sur ▲/▼/◀/▶ et ⊕ (entrée) pour sélectionner l'élément en suivant les instructions affichées à l'écran.
- Une fois que [La configuration est terminée.] apparaît, sélectionnez [Terminer].

#### Remarque

En fonction de l'ordre dans lequel vous mettez sous tension le téléviseur et le système d'enceintes, le système d'enceintes peut être silencieux et l'indication [MUTING] peut apparaître sur l'afficheur du panneau avant du système d'enceintes. Si cela se produit, mettez tous les dispositifs hors tension, puis, après avoir mis le téléviseur sous tension, mettez le système d'enceintes sous tension.

### Regarder la télévision

- 1 Appuyez sur HOME.**  
Le menu d'accueil apparaît sur l'écran du téléviseur.
- 2 Sélectionnez  [Regarder] - [TV] dans le menu d'accueil.**
- 3 Sélectionnez le programme à l'aide de la télécommande du téléviseur.**  
Le programme de télévision sélectionné apparaît sur l'écran du téléviseur et le son du téléviseur est reproduit par le système d'enceintes.
- 4 Réglez le volume (page 37).**

#### Remarque

Lorsque l'enceinte-barre fait obstruction devant le capteur de télécommande du téléviseur et que vous ne pouvez pas commander le téléviseur à l'aide de la télécommande, activez la fonction IR repeater du système d'enceintes. Pour plus d'informations, reportez-vous au Guide d'aide.

#### Conseil

Vous pouvez sélectionner [TV] directement en appuyant sur TV sur la télécommande.

### Lecture du dispositif AV connecté

- 1 Appuyez sur HOME.**  
Le menu d'accueil apparaît sur l'écran du téléviseur.
- 2 Sélectionnez  [Regarder], puis sélectionnez l'entrée ([HDMI1] ou [HDMI2]) dans le menu d'accueil.**
  - [HDMI1] : dispositif connecté à la prise HDMI IN 1
  - [HDMI2] : dispositif connecté à la prise HDMI IN 2L'image du dispositif sélectionné apparaît sur l'écran du téléviseur et le son est reproduit par le système d'enceintes.
- 3 Réglez le volume (page 37).**

#### Conseil

Vous pouvez sélectionner [HDMI1] ou [HDMI2] directement en appuyant sur HDMI1 ou HDMI2 sur la télécommande.

## Écoute de la musique/du son

# Écoute du son d'un téléviseur Sony à l'aide de la fonction BLUETOOTH®

## Ce que vous pouvez faire en connectant un téléviseur à l'aide de la fonction BLUETOOTH

Lorsque vous utilisez le téléviseur Sony\* avec la fonction BLUETOOTH, vous pouvez écouter le son du téléviseur ou du dispositif connecté au téléviseur en connectant le système d'enceintes et le téléviseur sans fil.

\* Le téléviseur doit être compatible avec le profil A2DP (Advanced Audio Distribution Profile) du profil BLUETOOTH.

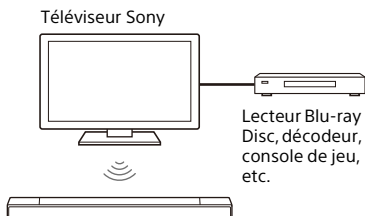

### Remarque

Si vous connectez le système d'enceintes et le téléviseur à l'aide de la fonction BLUETOOTH, vous ne pouvez pas afficher l'écran de commande du système d'enceintes tel que l'écran d'accueil sur le téléviseur ; vous ne pouvez pas non plus utiliser des fonctions du système d'enceintes autres que la fonction d'écoute du son du téléviseur ou du dispositif connecté au téléviseur. Pour utiliser toutes les fonctions du

système d'enceintes, connectez le système d'enceintes et le téléviseur avec le câble HDMI (fourni) (page 18).

## Écoute du son du téléviseur en connectant le système d'enceintes et le téléviseur sans fil

Vous devez jumeler le système d'enceintes et le téléviseur à l'aide de la fonction BLUETOOTH.

Le jumelage est le processus requis pour enregistrer mutuellement à l'avance les informations sur les dispositifs BLUETOOTH à connecter.

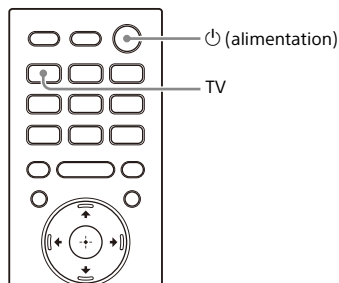

- 1 Mettez le téléviseur sous tension.
- 2 Appuyez sur ⏻ (alimentation) pour mettre le système d'enceintes sous tension.
- 3 Maintenez simultanément enfoncées la touche BLUETOOTH de l'enceinte-barre et la touche TV de la télécommande pendant 5 secondes.

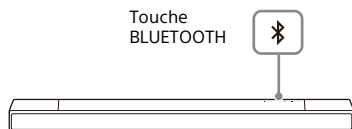

- 4** Assurez-vous que l'indicateur **BLUETOOTH** de l'enceinte-barre clignote rapidement en bleu et que l'indication **[PAIRING]** apparaît sur l'afficheur du panneau avant.

Le système d'enceintes entre en mode de jumelage **BLUETOOTH**.

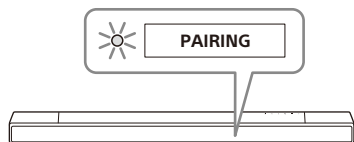

- 5** Sur le téléviseur, recherchez le système d'enceintes en effectuant l'opération de jumelage.

La liste des dispositifs **BLUETOOTH** détectés apparaît sur l'écran du téléviseur.

Pour savoir comment jumeler le dispositif **BLUETOOTH** au téléviseur, reportez-vous au mode d'emploi du téléviseur.

- 6** Jumelez le système d'enceintes et le téléviseur en sélectionnant « **HT-A7000** » dans la liste affichée sur l'écran du téléviseur.

- 7** Assurez-vous que l'indicateur **BLUETOOTH** de l'enceinte-barre s'allume en bleu et que l'indication **[TV (BT)]** apparaît sur l'afficheur du panneau avant.

Une connexion entre le système d'enceintes et le téléviseur a été établie.

- 8** Sélectionnez le programme ou l'entrée du dispositif avec la télécommande du téléviseur.

Le son de l'image affichée sur l'écran du téléviseur est reproduit à partir du système d'enceintes.

- 9** Réglez le volume du système d'enceintes avec la télécommande du téléviseur.

Lorsque vous appuyez sur la touche Silencieux de la télécommande du téléviseur, le son est coupé temporairement.

#### Remarques

- Si le son du téléviseur n'est pas reproduit à partir du système d'enceintes, appuyez sur TV et vérifiez l'état de l'afficheur du panneau avant et des indicateurs sur l'enceinte-barre.
  - [TV (BT)] apparaît sur l'afficheur du panneau avant : le système d'enceintes et le téléviseur sont connectés et le son du téléviseur est reproduit à partir du système d'enceintes.
  - L'indicateur **BLUETOOTH** clignote rapidement et **[PAIRING]** apparaît sur l'afficheur du panneau avant : le jumelage est en cours de réalisation sur le téléviseur.
  - [TV] apparaît sur l'afficheur du panneau avant : exécutez les étapes depuis le début.
- Lorsque vous connectez le système d'enceintes et le téléviseur avec un câble HDMI, la connexion **BLUETOOTH** est annulée. Pour connecter à nouveau le système d'enceintes et le téléviseur avec la fonction **BLUETOOTH**, débranchez le câble HDMI, puis recommencez la procédure de connexion depuis le début.

#### Écoute du son du téléviseur jumelé

- 1** Allumez le téléviseur avec la télécommande du téléviseur.

Le système d'enceintes est mis sous tension par interverrouillage avec l'alimentation du téléviseur et le son du téléviseur est reproduit à partir du système d'enceintes.

## 2 Sélectionnez le programme ou l'entrée du dispositif avec la télécommande du téléviseur.

Le son de l'image affichée sur l'écran du téléviseur est reproduit à partir du système d'enceintes.

## 3 Réglez le volume du système d'enceintes avec la télécommande du téléviseur.

Lorsque vous appuyez sur la touche Silencieux de la télécommande du téléviseur, le son est coupé temporairement.

### Conseil

Quand le téléviseur est mis hors tension, le système d'enceintes l'est aussi à cause de l'interverrouillage avec l'alimentation du téléviseur.

## À propos des commandes de la télécommande fournie avec le système d'enceintes

Vous pouvez utiliser les touches suivantes.

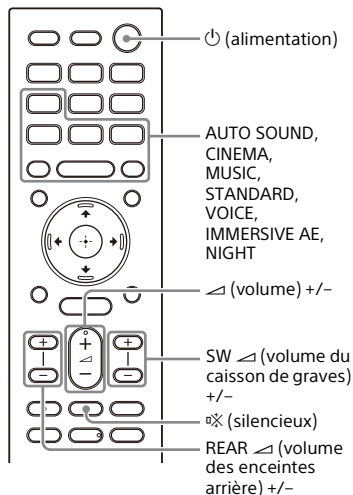

### Remarques

- Si vous sélectionnez une entrée autre que TV sur la télécommande fournie avec le système d'enceintes, le son du téléviseur n'est pas reproduit à partir du système d'enceintes. Pour reproduire le son du téléviseur, appuyez sur TV sur la télécommande afin de basculer sur l'entrée TV.
- Pendant que le téléviseur est connecté avec la fonction BLUETOOTH, les touches suivantes de la télécommande ne fonctionnent pas.  
▲/▼/◀/▶, ⊕ (entrée), BACK, HOME, DISPLAY, OPTIONS, ▶|| (lecture/pause), ◀◀/▶▶ (précédent/suivant)



# Écoute de la musique/du son avec la fonction BLUETOOTH

## Écoute de la musique par jumelage du dispositif mobile connecté pour la première fois

Pour utiliser la fonction BLUETOOTH, vous devez au préalable jumeler le système d'enceintes et le dispositif mobile.

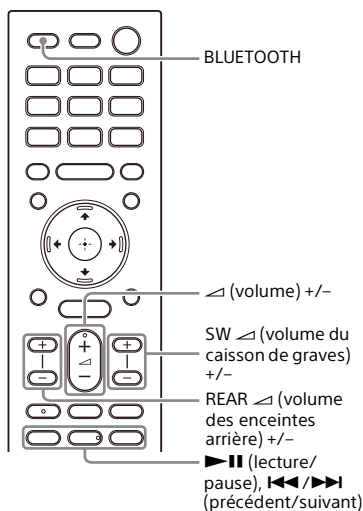

- 1** Maintenez la touche BLUETOOTH enfoncée pendant 2 secondes.

- 2** Assurez-vous que l'indicateur BLUETOOTH de l'enceinte-barre clignote rapidement en bleu et que l'indication [PAIRING] apparaît sur l'afficheur du panneau avant.

Le système d'enceintes entre en mode de jumelage.

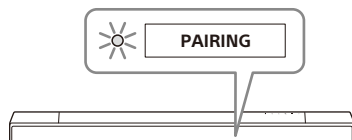

- 3** Sur le dispositif mobile, recherchez le système d'enceintes en effectuant l'opération de jumelage.

La liste des dispositifs BLUETOOTH détectés apparaît sur l'écran du dispositif mobile.

Pour savoir comment jumeler le dispositif BLUETOOTH au dispositif mobile, reportez-vous au mode d'emploi du dispositif mobile.

- 4** Jumelez le système d'enceintes et le dispositif mobile en sélectionnant « HT-A7000 » dans la liste affichée sur l'écran du dispositif mobile.

Si une clé d'accès est demandée, saisissez « 0000 ».

- 5** Assurez-vous que l'indicateur BLUETOOTH de l'enceinte-barre s'allume en bleu et que l'indication [BT] apparaît sur l'afficheur du panneau avant.

Une connexion a été établie entre le système d'enceintes et le dispositif mobile.

- 6** Démarrez la lecture audio à l'aide de l'application musicale du dispositif mobile connecté.

Le son est reproduit par le système d'enceintes.

## 7 Réglez le volume (page 37).

Vous pouvez lancer ou suspendre la lecture du contenu en utilisant les touches de lecture sur la télécommande.

### Pour vérifier l'état de la connexion de la fonction BLUETOOTH

État	Indicateur BLUETOOTH
Lorsque le jumelage est en mode veille	Clignote rapidement en bleu
Tentative de connexion	Clignote en bleu
Connexion établie	S'allume en bleu

#### Conseils

- Si aucun dispositif mobile n'a été jumelé (par exemple, immédiatement après l'achat du système d'enceintes), le système d'enceintes passe en mode de jumelage en basculant simplement l'entrée sur l'entrée BLUETOOTH.
- Effectuez le jumelage pour le second dispositif mobile et les suivants.

## Écoute de la musique à partir du dispositif jumelé

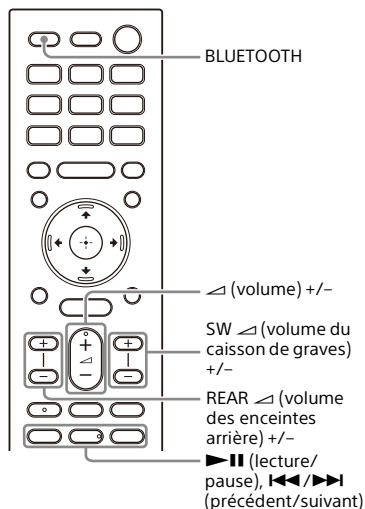

### 1 Activez la fonction BLUETOOTH du dispositif mobile.

### 2 Appuyez sur la touche BLUETOOTH.

Le système d'enceintes se reconnecte automatiquement au dispositif mobile auquel il était le plus récemment connecté.

### 3 Assurez-vous que l'indicateur BLUETOOTH de l'enceinte-barre s'allume en bleu et que l'indication [BT] apparaît sur l'afficheur du panneau avant.

Une connexion a été établie entre le système d'enceintes et le dispositif mobile.

### 4 Démarrez la lecture audio à l'aide de l'application musicale du dispositif mobile connecté.

Le son est reproduit par le système d'enceintes.

## 5 Réglez le volume (page 37).

Vous pouvez lancer ou suspendre la lecture du contenu en utilisant les touches de lecture sur la télécommande.

### Remarque

Si un décalage du son se produit, cela peut être résolu en réglant [Config.] - [Réglages avancés] - [Réglages Bluetooth] - [Qualité de connexion Bluetooth] sur [Priorité à Stabilité de connexion].

### Conseil

Lorsque la connexion n'est pas établie, sélectionnez « HT-A7000 » sur le dispositif mobile.

## Pour déconnecter le dispositif mobile

Exécutez une des actions suivantes.

- Désactivez la fonction BLUETOOTH du dispositif mobile.
- Appuyez sur la touche BLUETOOTH pendant que l'écran [Bluetooth Audio] apparaît sur l'écran du téléviseur.
- Réglez [Config.] - [Réglages avancés] - [Réglages Bluetooth] - [Mode Bluetooth] sur [Émetteur] ou [Non].
- Mettez le système d'enceintes ou le dispositif mobile hors tension.

## Écoute de la musique stockée sur un dispositif USB

Vous pouvez lire des fichiers de musique stockés sur un dispositif USB connecté. Pour connaître les types de fichiers compatibles, reportez-vous à « Types de fichiers audio pouvant être lus » (page 64).

### 1 Connectez le dispositif USB au port USB.

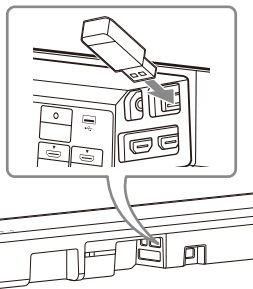

### 2 Appuyez sur HOME.

Le menu d'accueil apparaît sur l'écran du téléviseur.

### 3 Sélectionnez [Écouter] - [USB (Connecté)] dans le menu d'accueil.

### 4 Sélectionnez le dossier dans lequel les chansons sont stockées, puis sélectionnez une chanson.

La chanson sélectionnée est lue et le son est reproduit par le système d'enceintes.

### 5 Réglez le volume (page 37).

### Remarque

Ne débranchez pas le dispositif USB en cours d'utilisation. Pour éviter que des données soient altérées ou que le dispositif

USB soit endommagé, mettez le système d'enceintes hors tension avant de connecter ou de débrancher le dispositif USB.

### Conseil

Vous pouvez sélectionner l'entrée USB directement en appuyant sur USB sur la télécommande.

## Écoute du dispositif connecté avec un câble audio analogique

Vous pouvez écouter le son d'un dispositif audio tel qu'un WALKMAN®, etc. qui est connecté à la prise ANALOG IN de l'enceinte-barre.

- 1 Connectez un dispositif audio à la prise ANALOG IN.**

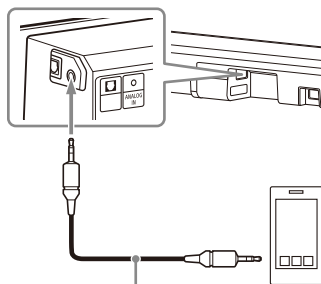

Câble audio analogique (non fourni) Smartphone, WALKMAN®, autres dispositifs audio, etc.

- 2 Appuyez sur HOME.**  
Le menu d'accueil apparaît sur l'écran du téléviseur.
- 3 Sélectionnez **6** [Écouter] - [Analog] dans le menu d'accueil.**  
L'écran [Analog] apparaît sur l'écran du téléviseur.
- 4 Démarrez la lecture audio sur le dispositif audio connecté.**  
Le son est reproduit par le système d'enceintes.
- 5 Réglez le volume (page 37).**

### Conseil

Vous pouvez aussi sélectionner [Analog] directement en appuyant sur ANALOG sur la télécommande.

# Écoute du son du téléviseur ou du dispositif connecté en utilisant un casque



## Écoute du son par jumelage avec le casque

- Réglez le casque compatible BLUETOOTH sur le mode de jumelage.**

Pour en savoir plus sur la méthode de jumelage, reportez-vous au mode d'emploi du casque.
- Appuyez sur HOME.**

Le menu d'accueil apparaît sur l'écran du téléviseur.
- Sélectionnez  [Config.] - [Réglages avancés] dans le menu d'accueil.**
- Sélectionnez [Réglages Bluetooth] - [Mode Bluetooth] - [Émetteur].**

Le système d'enceintes passe en mode de transmission BLUETOOTH.
- Sélectionnez le nom du casque dans [Liste des appareils] sous [Réglages Bluetooth].**

Lorsque la connexion BLUETOOTH est établie, l'indication [Connecté] apparaît.  
Si vous ne trouvez pas le nom de votre casque dans [Liste des appareils], sélectionnez [Balayer].
- Revenez au menu d'accueil, sélectionnez  [Regarder] ou  [Écouter], puis sélectionnez l'entrée.**

L'image de l'entrée sélectionnée apparaît sur l'écran du téléviseur, [BT TX] apparaît sur l'afficheur du

panneau avant, puis le son est reproduit par le casque.  
Le son du système d'enceintes est coupé simultanément.

- Réglez le volume.**

Réglez d'abord le niveau de volume du casque. Puis, réglez le niveau de volume du casque à l'aide de +/- sur l'enceinte-barre ou de  (volume) +/- sur la télécommande.

## Pour supprimer le casque jumelé de la liste des dispositifs

- Appuyez sur HOME.  
Le menu d'accueil apparaît sur l'écran du téléviseur.
- Sélectionnez  [Config.] - [Réglages avancés] dans le menu d'accueil.
- Sélectionnez [Réglages Bluetooth] - [Liste des appareils].
- Déplacez le curseur sur le nom du casque que vous souhaitez supprimer, puis appuyez sur DISPLAY.  
Pour supprimer tous les casques jumelés de la liste des dispositifs, appuyez sur AUDIO.
- Suivez les instructions à l'écran pour supprimer le casque souhaité de la liste des dispositifs.

### Remarque

Pour afficher les casques jumelés de la liste des dispositifs, réglez  [Config.] - [Réglages avancés] - [Réglages Bluetooth] - [Mode Bluetooth] sur [Émetteur].

## Écoute du son avec le casque jumelé

**1** Activez la fonction **BLUETOOTH** du casque.



**2** Appuyez sur **HOME**.

Le menu d'accueil apparaît sur l'écran du téléviseur.

**3** Sélectionnez  [Config.] - [Réglages avancés] dans le menu d'accueil.

**4** Sélectionnez [Réglages Bluetooth] - [Mode Bluetooth] - [Émetteur].

Le système d'enceintes passe en mode de transmission BLUETOOTH et se reconnecte automatiquement au dernier casque auquel il était le plus récemment connecté.

**5** Revenez au menu d'accueil, sélectionnez  [Regarder] ou  [Écouter], puis sélectionnez l'entrée.

L'image de l'entrée sélectionnée apparaît sur l'écran du téléviseur, [BT TX] apparaît sur l'afficheur du panneau avant, puis le son est reproduit par le casque. Le son du système d'enceintes est coupé simultanément.

**6** Réglez le volume.

Réglez d'abord le niveau de volume du casque. Puis, réglez le niveau de volume du casque à l'aide de +/- sur l'enceinte-barre ou de  (volume) +/- sur la télécommande.

## Pour déconnecter le casque jumelé

Exécutez une des actions suivantes.

- Désactivez la fonction BLUETOOTH sur le casque.
- Réglez  [Config.] - [Réglages avancés] - [Réglages Bluetooth] -

[Mode Bluetooth] sur [Récepteur] ou [Non].

- Mettez le système d'enceintes ou le casque hors tension.
- Sélectionnez le nom de dispositif du casque connecté à partir de  [Config.] - [Réglages avancés] - [Réglages Bluetooth] - [Liste des appareils]. L'indication [Connecté] du nom du dispositif disparaît.

## À propos de la connexion du casque

- Il se peut que vous ne puissiez pas ajuster le niveau de volume, selon le casque compatible BLUETOOTH.
- L'entrée BLUETOOTH est désactivée lorsque  [Config.] - [Réglages avancés] - [Réglages Bluetooth] - [Mode Bluetooth] est réglé sur [Non] ou sur [Émetteur].
- Vous pouvez enregistrer jusqu'à 9 dispositifs BLUETOOTH. Si un 10e dispositif BLUETOOTH est enregistré, le plus ancien dispositif BLUETOOTH connecté est remplacé par le nouveau.
- Le système d'enceintes peut afficher jusqu'à 15 dispositifs BLUETOOTH détectés dans la [Liste des appareils] (page 33).
- Vous ne pouvez pas modifier les effets sonores ou les réglages du son pendant la transmission du son vers le casque compatible BLUETOOTH.
- La lecture du son/de la musique sur le dispositif BLUETOOTH est retardée par rapport à celle du système d'enceintes en raison des caractéristiques de la technologie sans fil BLUETOOTH.
- Vous pouvez activer ou désactiver la réception du son LDAC à partir du dispositif BLUETOOTH dans [Réglages Bluetooth].

## Ce que vous pouvez faire en connectant le système d'enceintes à un réseau

Vous pouvez lire du contenu musical en streaming via le système d'enceintes en utilisant un smartphone, une tablette ou un dispositif iOS, ou lire de la musique stockée sur un ordinateur via le système d'enceintes en le connectant au réseau.

Pour plus d'informations sur les fonctions et opérations, reportez-vous au Guide d'aide.



Système d'enceintes

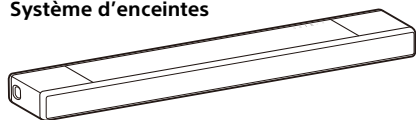

### Dispositif/smartphone/ tablette iOS

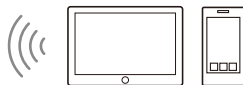

- 360 Reality Audio
- Spotify
- Chromecast built-in
- AirPlay
- Sony | Music Center

### Ordinateur



- AirPlay
- Réseau domestique

### 360 Reality Audio

Vous pouvez lire du contenu 360 Reality Audio sur le système d'enceintes en le sélectionnant dans l'application du service de streaming compatible avec 360 Reality Audio.

### Spotify

Vous pouvez sélectionner de la musique dans l'application Spotify et la lire sur le système d'enceintes.

Utilisez votre téléphone, votre tablette ou votre ordinateur comme une télécommande pour contrôler Spotify. Accédez à [spotify.com/connect](https://spotify.com/connect) pour en savoir plus.

### Chromecast built-in™

Vous pouvez sélectionner de la musique dans l'application compatible Chromecast et la lire sur le système d'enceintes.

## **AirPlay**

Le système d'enceintes est compatible AirPlay.

Vous pouvez lire de la musique sur le système d'enceintes en utilisant un dispositif iOS ou un ordinateur.

## **Sony | Music Center**

Vous pouvez commander le système d'enceintes en installant l'application « Sony | Music Center » sur votre smartphone ou votre tablette.

## **Réseau domestique**

Vous pouvez lire des fichiers de musique stockés sur votre ordinateur via votre réseau domestique.



## Réglage du volume et de la qualité du son

### Réglage du volume

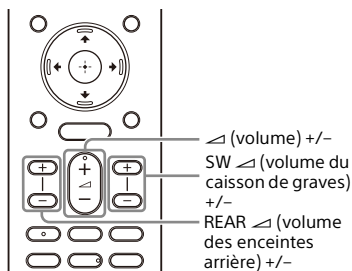

#### Pour régler le volume du système d'enceintes

Appuyez sur ▲ (volume) +/-.  
Le niveau de volume apparaît sur l'afficheur du panneau avant.

#### Pour régler le volume du caisson de graves

Appuyez sur SW ▲ (volume du caisson de graves) +/-.  
Le niveau de volume apparaît sur l'afficheur du panneau avant.

#### Remarque

Le caisson de graves est conçu pour reproduire les sons graves ou de basse fréquence. Il est possible que les sons graves reproduits par le caisson de graves ne soient pas perceptibles si la source d'entrée n'en contient pas beaucoup, comme c'est le cas dans certains programmes de télévision.

#### Conseil

Lorsque vous connectez le caisson de graves en option, c'est le niveau de volume de celui-ci qui est réglé en lieu et place du niveau du caisson de graves intégré.

#### Pour régler le volume des enceintes arrière en option

Appuyez sur REAR ▲ (volume des enceintes arrière) +/-.  
Le niveau de volume apparaît sur l'afficheur du panneau avant.

#### Remarques

- Les enceintes arrière en option sont conçues pour lire la partie surround du son multicanaux et le son surround qui est créé à partir du son à 2 canaux à l'aide du traitement virtuel. Lorsque la source d'entrée contient peu de son surround, la reproduction de celui-ci à partir des enceintes arrière en option peut être difficile à entendre.
- REAR ▲ +/- ne fonctionne pas lorsque les enceintes arrière en option ne sont pas connectées.

# Profiter de l'expérience surround immersive (IMMERSIVE AE)

Vous pouvez vous imprégner du son surround non seulement depuis l'horizontale, mais aussi depuis le haut, en utilisant efficacement les modes son (page 39). Cette fonction est également utilisable pour le signal du canal 2.0, notamment pour les programmes de télévision.

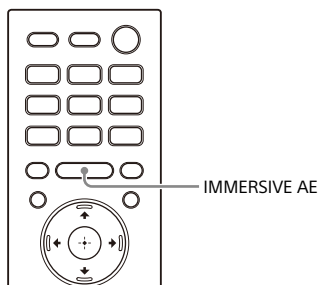

- L'effet surround spatial diffère selon la source sonore.
- Le réglage Immersive Audio Enhancement n'apparaît pas sur l'écran du téléviseur quand l'entrée TV est sélectionnée. Dans ce cas, vous pouvez vérifier le paramètre Immersive Audio Enhancement sur l'afficheur du panneau avant.
- Selon la source, ce réglage est fixe et ne peut pas être modifié.

## 1 Appuyez sur IMMERSIVE AE pour activer ou désactiver la fonction.

Le réglage Immersive Audio Enhancement apparaît sur l'écran du téléviseur.

Mode	Description
[Immersive Audio Enhancement: On]	Active la fonction Immersive Audio Enhancement.
[Immersive Audio Enhancement: Off]	Désactive la fonction Immersive Audio Enhancement.

### Remarques

- La fonction Immersive Audio Enhancement est disponible uniquement lorsque [Config.] - [Réglages avancés] - [Réglages audio] - [Effet sonore] est réglé sur [Sound Mode activé].

# Réglage de l'effet sonore personnalisé pour différentes sources sonores (mode son)

Vous pouvez facilement profiter des effets sonores préprogrammés qui sont personnalisés pour différents types de sources sonores.

Cette fonction est utilisable uniquement lorsque [Config.] - [Réglages avancés] - [Réglages audio] - [Effet sonore] est réglé sur [Sound Mode activé].

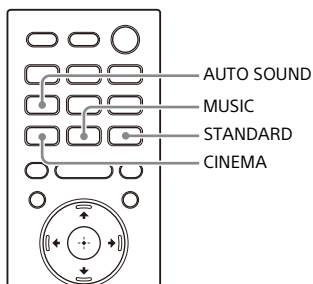

## 1 Appuyez sur AUTO SOUND, CINEMA, MUSIC, ou STANDARD pour sélectionner le mode son.

Le mode son sélectionné apparaît sur l'écran du téléviseur.

Mode son	Description
[Auto Sound]	Le réglage du son adapté est automatiquement sélectionné pour la source sonore.
[Cinema]	Vous avez l'impression d'être immergé dans le son qui circule derrière vous et enveloppe la totalité de votre corps. Ce mode convient pour les films.

Mode son	Description
[Music]	La vivacité et la brillance du son sont exprimées en détail. Ce mode convient pour écouter de la musique de manière entraînante.
[Standard Surround]	Le son d'un programme télévisé est reproduit clairement.

### Remarques

- La fonction de mode son est désactivée dans les conditions suivantes.
  - Chromecast built-in est utilisé.
  - AirPlay est utilisé.
  - Le dispositif BLUETOOTH est connecté en mode de transmission BLUETOOTH (page 33).
  - Une tonalité de test est émise.
- Le mode son n'apparaît pas sur l'écran du téléviseur quand l'entrée TV est sélectionnée. Dans ce cas, vous pouvez vérifier le mode audio sur l'afficheur du panneau avant.
- Selon le réglage du mode son et la source sonore associés, l'effet de [Optimisation du champ sonore] peut ne pas être appliqué.

## Rendre les dialogues plus audibles (VOICE)

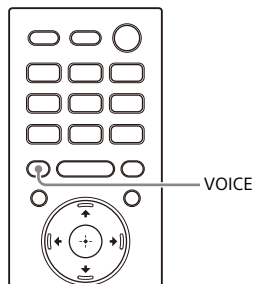

### 1 Appuyez sur VOICE pour activer ou désactiver la fonction.

Le réglage du mode voix apparaît sur l'écran du téléviseur.

Mode	Description
[Voice: On]	Les dialogues sont facilement audibles en améliorant la plage de dialogue.
[Voice: Off]	Désactive la fonction Mode voix.

#### Remarques

- Le paramètre mode voix n'apparaît pas sur l'écran du téléviseur quand l'entrée TV est sélectionnée. Dans ce cas, vous pouvez vérifier le paramètre mode voix sur l'afficheur du panneau avant.
- Quand le dispositif BLUETOOTH est connecté en mode de transmission BLUETOOTH (page 33), le mode voix est désactivé.

## Profiter d'un son clair associé à un niveau de volume réduit durant la nuit (NIGHT)

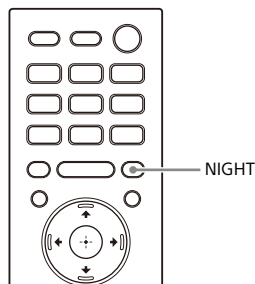

### 1 Appuyez sur NIGHT pour activer ou désactiver la fonction.

Le réglage du mode nocturne apparaît sur l'écran du téléviseur.

Mode	Description
[Night: On]	Le son est reproduit à un niveau de volume réduit avec une perte minimale de fidélité et des dialogues distincts.
[Night: Off]	Désactive la fonction Mode nocturne.

#### Remarques

- Lorsque vous mettez le système d'enceintes hors tension, ce paramètre se règle automatiquement sur [Night: Off].
- Le paramètre mode nocturne n'apparaît pas sur l'écran du téléviseur quand l'entrée TV est sélectionnée. Dans ce cas, vous pouvez vérifier le paramètre mode nocturne sur l'afficheur du panneau avant.
- Quand le dispositif BLUETOOTH est connecté en mode de transmission BLUETOOTH (page 33), le mode nocturne est désactivé.

## Réglage de l'écart temporel entre l'image et le son

Quand le son ne correspond pas aux images affichées sur l'écran du téléviseur, vous pouvez régler l'écart temporel entre l'image et le son.

La méthode de réglage varie selon l'entrée.

Pour plus d'informations, reportez-vous au Guide d'aide.

## Profiter d'un son de diffusion multiplex (AUDIO)

Vous pouvez bénéficier d'un son de diffusion multiplex lorsque le système d'enceintes reçoit un signal de diffusion multiplex Dolby Digital.

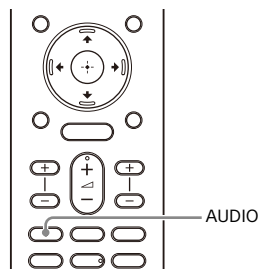

### 1 Appuyez plusieurs fois sur AUDIO pour sélectionner le signal audio souhaité.

Le signal audio apparaît sur l'écran du téléviseur.

Signal audio	Description
[Audio: Main]	Le son de la langue principale est reproduit.
[Audio: Sub]	Le son de la langue secondaire est reproduit.
[Audio: Main/Sub]	Le son principal est reproduit par l'enceinte gauche et le son secondaire est reproduit par l'enceinte droite.

#### Remarques

- Pour reproduire un son Dolby Digital, vous devez connecter un téléviseur compatible eARC ou ARC (page 18) à la prise HDMI OUT (TV (eARC/ARC)) à l'aide du câble HDMI (fourni) ou d'autres dispositifs à la prise HDMI IN 1 ou HDMI IN 2 via un câble HDMI (non fourni).

- Si la prise HDMI IN de votre téléviseur n'est pas compatible eARC ou ARC (page 19), connectez le téléviseur à la prise TV IN (OPT) avec un câble numérique optique (non fourni) pour reproduire un signal Dolby Digital.
- Le signal audio n'apparaît pas sur l'écran du téléviseur quand l'entrée TV est sélectionnée. Dans ce cas, vous pouvez vérifier le signal audio sur l'afficheur du panneau avant.

## Réglage du volume des dialogues pendant la lecture de contenus DTS:X

Le réglage du volume des dialogues vous permet de les distinguer aisément des bruits ambiants. Cette fonction est opérationnelle lors de la lecture de contenus compatibles avec la fonction de réglage des dialogues DTS:X. La méthode de réglage varie selon l'entrée.

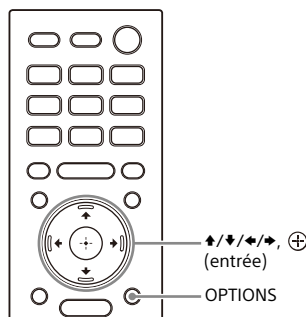

### Lorsque vous regardez la télévision

- 1** Appuyez sur **OPTIONS**, affichez **[DIALOG]** sur l'afficheur du panneau avant à l'aide de  $\uparrow/\downarrow$ , puis appuyez sur  $\oplus$  (entrée).
- 2** Réglez le volume des dialogues à l'aide de  $\uparrow/\downarrow$ , puis appuyez sur  $\oplus$  (entrée).

Vous pouvez régler le volume entre 0,0 dB et 6,0 dB par incréments de 1,0 dB.

### **3 Appuyez sur OPTIONS.**

Le menu d'options disparaît de l'afficheur du panneau avant.

## **Lecture de contenu sur un dispositif AV**

### **1 Appuyez sur OPTIONS.**

Le menu des options apparaît sur l'écran du téléviseur.

### **2 Sélectionnez [Commande dialogue DTS].**

### **3 Réglez le volume des dialogues à l'aide de ▲/▼, puis appuyez sur ⊕ (entrée).**

Vous pouvez régler le volume entre 0,0 dB et 6,0 dB par incréments de 1,0 dB.

## Utilisation du système d'enceintes par interverrouillage avec un téléviseur

### Commande du système d'enceintes par interverrouillage avec un téléviseur (fonction Contrôle pour HDMI)

Connecter un téléviseur compatible avec la fonction Contrôle pour HDMI en utilisant un câble HDMI vous permet d'interverrouiller le fonctionnement du système d'enceintes avec celui d'un téléviseur, notamment pour la mise sous/hors tension ou le réglage du volume.

#### À propos de la fonction Contrôle pour HDMI

La fonction Contrôle pour HDMI est une fonction qui permet de faire fonctionner des dispositifs connectés à l'aide d'un câble HDMI (High-Definition Multimedia Interface) en les interverrouillant.

Même si cette fonction est utilisable pour les dispositifs compatibles avec la fonction Contrôle pour HDMI, elle peut ne pas fonctionner si vous connectez des dispositifs autres que ceux fabriqués par Sony.

#### Préparation de la commande par interverrouillage avec un téléviseur

Activez les réglages de la fonction Contrôle pour HDMI du téléviseur connecté au système d'enceintes à l'aide d'un câble HDMI.

Le réglage par défaut de la fonction Contrôle pour HDMI du système d'enceintes est [Marche].

#### Conseils

- Lorsque vous connectez un dispositif tel qu'un lecteur Blu-ray Disc à un téléviseur avec un câble HDMI, activez sa fonction Contrôle pour HDMI.
- Pour activer la fonction Contrôle pour HDMI d'un téléviseur ou d'un lecteur Blu-ray Disc, reportez-vous à son mode d'emploi.
- Si vous activez la fonction Contrôle pour HDMI (« BRAVIA » sync) lorsque vous utilisez un téléviseur fabriqué par Sony, la fonction Contrôle pour HDMI du système d'enceintes est également activée automatiquement. Lorsque le réglage est terminé, [DONE] apparaît sur l'afficheur du panneau avant.

#### Mise sous/hors tension ou réglage du volume à l'aide de la télécommande d'un téléviseur

Lorsque vous mettez le téléviseur sous/hors tension ou réglez le volume à l'aide de la télécommande d'un téléviseur, la mise sous/hors tension ou le réglage du volume du système d'enceintes est interverrouillé.

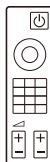

Télécommande du téléviseur



## Interverrouillage de l'alimentation

La mise sous/hors tension du téléviseur entraîne également la mise sous/hors tension automatique du système d'enceintes.

### Remarque

Si vous mettez le système d'enceintes hors tension avant le téléviseur, le système d'enceintes peut ne pas se mettre sous tension automatiquement lorsque vous remettez le téléviseur sous tension. Dans ce cas, effectuez l'opération suivante.

- Sélectionnez le système d'enceintes en tant que dispositif de reproduction du son dans le menu du téléviseur.
- Lorsque vous utilisez un téléviseur Sony, mettez le système d'enceintes sous tension lorsque le téléviseur est sous tension.

## Réglage du volume

Le son du téléviseur que vous regardez est automatiquement reproduit à partir du système d'enceintes. Vous pouvez régler le volume du système d'enceintes à l'aide de la télécommande du téléviseur.

## Autres fonctions d'interverrouillage

### Commande du menu avec la télécommande du téléviseur

Vous pouvez commander le menu du système d'enceintes en sélectionnant le nom du système d'enceintes lorsque vous basculez l'entrée ou utilisez le menu Sync sur le téléviseur.

### Remarque

Certains téléviseurs Sony prennent en charge le menu Sync. Reportez-vous au mode d'emploi de votre téléviseur pour savoir s'il prend en charge le menu Sync.

## Suivi de la langue

Quand vous modifiez la langue de l'affichage des menus du téléviseur, vous changez en même temps la langue d'affichage des menus du système d'enceintes.

### Fonction Lecture une touche

Lorsque vous lisez du contenu sur un lecteur Blu-ray Disc ou « PlayStation®4 », etc., raccordé au téléviseur, le système d'enceintes et le téléviseur sont automatiquement mis sous tension.

### Conseil

Vous pouvez modifier les réglages Contrôle pour HDMI en sélectionnant  [Config.] - [Réglages avancés] - [Réglages HDMI] dans le menu d'accueil.

## Commande du système d'enceintes par interverrouillage avec un téléviseur compatible avec la fonction « BRAVIA » Sync

« BRAVIA » Sync est une fonction étendue développée par Sony sur la base de la fonction Contrôle pour HDMI. En raccordant des dispositifs compatibles « BRAVIA » Sync tels qu'un téléviseur ou un lecteur Blu-ray Disc à l'aide d'un câble HDMI, vous pouvez commander ces dispositifs en les interverrouillant entre eux.

### Pour utiliser « BRAVIA » Sync

« BRAVIA » Sync est activée en activant la fonction Contrôle pour HDMI du dispositif Sony. Pour procéder à l'activation de la fonction Contrôle pour HDMI, reportez-vous à la section « Préparation de la commande par interverrouillage avec un téléviseur » (page 44).

## Ce que vous pouvez faire avec « BRAVIA » Sync

### Fonction Contrôle pour HDMI

- Interverrouillage de l'alimentation (page 45)
- Réglage du volume (page 45)
- Commande du menu avec la télécommande du téléviseur (page 45)
- Suivi de la langue (page 45)
- Fonction Lecture une touche (page 45)

### Fonction Mode son/Sélection d'une scène

Le mode son du système d'enceintes est automatiquement basculé selon les réglages de la fonction Sélection d'une scène ou du mode son du téléviseur.

Pour utiliser cette fonction, vous devez régler le mode son sur [Auto Sound] (page 39).

### Fonction Commande Home Cinéma

Le réglage du système d'enceintes, le réglage des paramètres du mode son, le basculement des entrées, etc. peuvent être effectués sans basculer l'entrée TV.

## Modification des réglages

# Modification de la luminosité de l'afficheur du panneau avant et des indicateurs (DIMMER)

Vous pouvez modifier la luminosité de l'afficheur du panneau avant et de l'indicateur BLUETOOTH. La luminosité de l'indicateur d'alimentation du caisson de graves et des enceintes arrière en option change aussi.

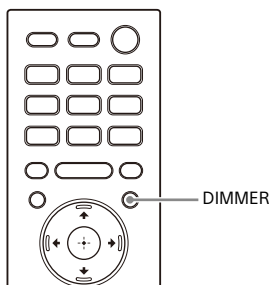

### 1 Appuyez plusieurs fois sur DIMMER pour sélectionner le mode d'affichage souhaité.

Le mode d'affichage apparaît sur l'écran du téléviseur.



Mode	Description
[Dimmer: Bright]	L'afficheur du panneau avant et les indicateurs sont lumineux.
[Dimmer: Dark]	L'afficheur du panneau avant et les indicateurs sont estompés.
[Dimmer: Off]	L'afficheur du panneau avant et les indicateurs sont éteints.

### Remarques

- L'afficheur du panneau avant et les indicateurs sont éteints lorsque [Dimmer: Off] est sélectionné. Ils s'allument automatiquement lorsque vous appuyez sur n'importe quelle touche, puis s'éteignent à nouveau si vous n'utilisez pas le système d'enceintes pendant 10 secondes environ. Cependant, dans certains cas, l'afficheur du panneau avant et les indicateurs peuvent ne pas s'éteindre. Dans ce cas, la luminosité de l'afficheur du panneau avant et des indicateurs est identique au mode [Dimmer: Dark].
- Le mode afficheur n'apparaît pas sur l'écran du téléviseur quand l'entrée TV est sélectionnée. Dans ce cas, vous pouvez vérifier le mode d'affichage sur l'afficheur du panneau avant.

## Économie d'énergie en mode de veille

Vérifiez que vous avez défini les réglages suivants :

-  [Config.] - [Réglages avancés] - [Réglages HDMI] - [Standby Through] est réglé sur [Non].
-  [Config.] - [Réglages avancés] - [Réglages système] - [Veille Réseau/Bluetooth] est réglé sur [Non].

## Exécution de Régl. facile

Vous pouvez configurer aisément les réglages initiaux de base, les réglages d'enceinte et les réglages réseau du système d'enceintes en exécutant Régl. facile.

- 1 Appuyez sur HOME.**  
Le menu d'accueil apparaît sur l'écran du téléviseur.
- 2 Sélectionnez  [Config.] - [Régl. facile] dans le menu d'accueil.**  
L'écran [Réglage facile] apparaît sur l'écran du téléviseur.
- 3 Sélectionnez le réglage souhaité.**
  - [Configuration initiale facile] : configure les réglages initiaux de base, y compris les réglages d'enceinte et les réglages réseau.
  - [Réglage sonore facile] : configure les réglages d'enceinte de base pour optimiser le son surround pour votre environnement.
  - [Réglages réseau faciles] : configure les réglages réseau de base.
- 4 Effectuez les réglages en suivant les instructions affichées à l'écran.**

# Exécution de Réglages avancés

## Utilisation du menu [Réglages avancés]

Vous pouvez définir différents réglages pour des éléments tels que les images et le son dans le menu [Réglages avancés].

### 1 Appuyez sur HOME.









Le menu d'accueil apparaît sur l'écran du téléviseur.

### 2 Sélectionnez [Config.] - [Réglages avancés] dans le menu d'accueil.

L'écran [Réglages avancés] apparaît sur l'écran du téléviseur.

### 3 Sélectionnez l'élément de réglage.

Pour plus d'informations sur les éléments de réglage, reportez-vous au Guide d'aide.

Élément de réglage	Description
 [Réglages d'enceinte]	Configure les réglages d'enceinte pour l'installation et les connexions.
 [Réglages audio]	Configure les réglages de sortie audio.
 [Réglages HDMI]	Configure les réglages HDMI.
 [Réglages Bluetooth]	Configure les réglages détaillés de la fonction BLUETOOTH.
 [Réglages système]	Configure les réglages du système d'enceintes.
 [Réglages réseau]	Configure les réglages détaillés pour Internet.
 [Réinitialisation]	Rétablit les réglages d'usine par défaut du système d'enceintes.
 [Mise à jour logicielle]	Met à jour le logiciel du système d'enceintes ou du caisson de graves/des enceintes arrière en option.

## Mise à jour du logiciel

En procédant à la mise à jour vers la toute dernière version du logiciel, vous pouvez profiter des fonctions les plus récentes.

Pour plus d'informations sur les fonctions de mise à jour, visitez le site Web suivant :

- Pour les clients des Amériques  
<https://www.sony.com/am/support>
- Pour les clients en Europe  
<https://www.sony.eu/support>
- Pour les clients de l'Asie-Pacifique, d'Océanie, du Moyen-Orient et d'Afrique  
<https://www.sony-asia.com/support>

### Remarques

- La mise à jour peut prendre 20 minutes.
- Un environnement Internet est nécessaire pour effectuer des mises à jour via Internet.
- Pendant que la mise à jour est en cours d'exécution, ne mettez pas le système d'enceintes sous ou hors tension, ne débranchez pas le cordon d'alimentation secteur, ne déconnectez pas/ne connectez pas le câble HDMI et n'utilisez pas le système d'enceintes ou le téléviseur. Attendez que la mise à jour du logiciel soit terminée.
- Réglez  [Config.] - [Réglages avancés] - [Réglages réseau] - [Réglages Mise à jour automatique] - [Mise à jour automatique] sur [Marche] si vous souhaitez exécuter automatiquement les mises à jour du logiciel. Le logiciel peut être mis à jour même si vous sélectionnez [Non] dans [Mise à jour automatique] en fonction des détails des mises à jour. Pour plus d'informations, reportez-vous au Guide d'aide.

### 1 Lorsque vous utilisez le caisson de graves ou les enceintes arrière en option, assurez-vous qu'ils sont sous tension et connectés au système d'enceintes.

Le(s) indicateur(s) d'alimentation du caisson de graves et/ou des enceintes arrière en option brille(nt) en vert.

### 2 Appuyez sur HOME.

Le menu d'accueil apparaît sur l'écran du téléviseur.



### 3 Sélectionnez [Config.] - [Réglages avancés] dans le menu d'accueil.

Si le système d'enceintes détecte des informations de mise à jour pour le système d'enceintes sur le réseau, la notification de mise à jour et [Mise à jour logicielle] apparaissent dans le menu d'accueil. Dans ce cas, sélectionnez [Mise à jour logicielle] et suivez les instructions à l'écran.

### 4 Sélectionnez [Mise à jour logicielle].

L'écran [Mise à jour logicielle] apparaît sur l'écran du téléviseur.

### 5 Sélectionnez l'élément de la mise à jour.

Sélectionnez l'élément de la mise à jour parmi les suivants en appuyant sur / et , puis mettez le logiciel à jour en suivant les instructions à l'écran.

Quand une mise à jour de logiciel commence, le système d'enceintes redémarre automatiquement. Pendant une mise à jour de logiciel, [UPDATE] apparaît sur l'afficheur du panneau avant. Une fois la mise à jour terminée, le système d'enceintes redémarre automatiquement.

---

### **[Mise à jour réseau]**

Met le logiciel à jour à l'aide du réseau disponible. Assurez-vous que le réseau est connecté à Internet.

---

### **[Mise à jour USB]**

Met le logiciel à jour à l'aide d'une clé USB. Pour plus d'informations sur la mise à jour, consultez les instructions qui s'affichent pendant le téléchargement du fichier de mise à jour.

---

### **[Mise à jour des enceintes sans fil]**

Met à jour le logiciel du caisson de graves et des enceintes arrière en option lorsque la version la plus récente du logiciel du système d'enceintes est déjà installée.

#### **Remarques**

- Vous pouvez exécuter [Mise à jour USB] en maintenant les touches BLUETOOTH et  (alimentation) de l'enceinte-barre enfoncées pendant 7 secondes.
- Si la mise à jour du logiciel du caisson de graves ou des enceintes arrière en option ne fonctionne pas, rapprochez-les de l'enceinte-barre et exécutez la mise à jour.

# Dépannage

Si le système d'enceintes ne fonctionne pas correctement, procédez dans l'ordre suivant.

### 1 Recherchez la cause et la solution au problème en vous référant au présent mode d'emploi ou au Guide d'aide.

La méthode de dépannage figure dans la section « Dépannage ». Pour les fonctions qui ne figurent pas dans le mode d'emploi, référez-vous au Guide d'aide.

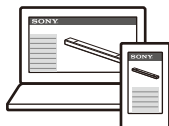

- Pour les clients des Amériques

[https://rd1.sony.net/help/ht/a7000/h\\_uc/](https://rd1.sony.net/help/ht/a7000/h_uc/)



- Pour les clients dans les autres pays/régions

[https://rd1.sony.net/help/ht/a7000/h\\_zz/](https://rd1.sony.net/help/ht/a7000/h_zz/)



### 2 Recherchez la cause et la solution au problème sur le site d'assistance de Sony.

Le site d'assistance de Sony fournit les informations d'assistance les plus récentes et les réponses aux questions fréquemment posées.

- Pour les clients des Amériques  
<https://www.sony.com/am/support>
- Pour les clients en Europe  
<https://www.sony.eu/support>
- Pour les clients de l'Asie-Pacifique, d'Océanie, du Moyen-Orient et d'Afrique  
<https://www.sony-asia.com/support>

### 3 Réinitialisez le système d'enceintes.

Tous les réglages par défaut du système d'enceintes sont rétablis.

### 4 Si le problème persiste, consultez votre revendeur Sony le plus proche.

## Alimentation

**Le système d'enceintes ne se met pas sous tension.**

- Assurez-vous que le cordon d'alimentation secteur est correctement branché.
- Débranchez le cordon d'alimentation secteur de la prise murale, puis rebranchez-le quelques minutes plus tard.



## **Le système d'enceintes ne se met pas sous tension même lorsque le téléviseur est mis sous tension.**

- Réglez  [Config.] - [Réglages avancés] - [Réglages HDMI] - [Contrôle pour HDMI] sur [Marche]. Le téléviseur doit prendre en charge la fonction Contrôle pour HDMI (page 44). Pour plus de détails, reportez-vous au mode d'emploi de votre téléviseur.
- Vérifiez les réglages des enceintes du téléviseur. L'alimentation du système d'enceintes se synchronise avec les réglages des enceintes du téléviseur. Pour plus de détails, reportez-vous au mode d'emploi de votre téléviseur.
- Selon le téléviseur, si le son du téléviseur était reproduit à partir des enceintes du téléviseur la dernière fois, il se peut que le système d'enceintes ne se mette pas sous tension par interverrouillage avec l'alimentation du téléviseur, même si ce dernier est sous tension.

## **Le système d'enceintes est mis hors tension lorsque le téléviseur est mis hors tension.**

- Vérifiez le réglage de  [Config.] - [Réglages avancés] - [Réglages HDMI] - [Attente Liée au téléviseur]. Lorsque [Attente Liée au téléviseur] est réglé sur [Marche] ou [Auto] le système d'enceintes est mis automatiquement hors tension lorsque vous mettez le téléviseur hors tension.

## **Le système d'enceintes ne se met pas hors tension même lorsque le téléviseur est mis hors tension.**

- Vérifiez le réglage de  [Config.] - [Réglages avancés] - [Réglages HDMI] - [Attente Liée au téléviseur]. Pour mettre le système d'enceintes hors tension automatiquement, indépendamment de l'entrée, lorsque vous mettez le téléviseur hors tension, réglez [Attente Liée au téléviseur] sur [Marche]. Le téléviseur

doit prendre en charge la fonction Contrôle pour HDMI (page 44). Pour plus de détails, reportez-vous au mode d'emploi de votre téléviseur.

## **Impossible de mettre le système d'enceintes hors tension.**

- Le système d'enceintes est peut-être en mode démo. Pour annuler le mode démo, réinitialisez le système d'enceintes. Maintenez enfoncées les touches  (alimentation) et - (volume) de l'enceinte-barre pendant plus de 5 secondes (page 61).

## **Image**

### **Aucune image n'apparaît ou l'image n'est pas reproduite correctement.**

- Sélectionnez l'entrée appropriée (page 25).
- En l'absence d'image alors que l'entrée TV est sélectionnée, sélectionnez le canal TV de votre choix à l'aide de la télécommande du téléviseur.
- En l'absence d'image alors que l'entrée HDMI est sélectionnée, appuyez sur la touche de lecture du dispositif connecté.
- Déconnectez un câble HDMI, puis connectez-le à nouveau. Assurez-vous que le câble est correctement inséré.
- Lorsqu'il n'y a aucune image transmise par le dispositif connecté ou lorsque l'image transmise par le dispositif connecté n'est pas reproduite correctement, réglez le paramètre  [Config.] - [Réglages avancés] - [Réglages HDMI] - [Format du signal HDMI] - [HDMI IN 1]/[HDMI IN 2]. Pour plus d'informations, reportez-vous au Guide d'aide.
- Le système d'enceintes est connecté à un dispositif d'entrée qui n'est pas conforme à HDCP (High-bandwidth Digital Content Protection). Dans ce

cas, vérifiez les spécifications du dispositif connecté.

### **L'image affichée sur l'écran du téléviseur est déformée.**

- Des interférences de la fonction sans fil entre le téléviseur/les autres dispositifs sans fil et le système d'enceintes ont pu se produire. Éloignez le système d'enceintes du téléviseur/des autres dispositifs sans fil.
- Il y a des interférences de la bande de fréquences entre la connexion LAN sans fil et la connexion sans fil des enceintes en option. Basculez la bande de la connexion LAN sans fil du téléviseur ou du dispositif qui reproduit une image sur 2,4 GHz.

### **Le contenu 3D provenant de la prise HDMI IN 1/2 n'apparaît pas sur l'écran du téléviseur.**

- Selon le téléviseur ou le dispositif vidéo, il est possible que le contenu 3D ne s'affiche pas. Vérifiez le format vidéo HDMI pris en charge. Pour plus d'informations, reportez-vous au Guide d'aide.

### **Le signal vidéo haute définition (4K/60p 4:4:4, 4:2:2 et 4K/60p 4:2:0 10 bits, etc.) de la prise HDMI IN 1/2 n'apparaît pas sur l'écran du téléviseur.**



- Selon le téléviseur ou le dispositif vidéo utilisé, il est possible que les signaux vidéo haute définition tels que la 4K ne s'affichent pas. Vérifiez la fonctionnalité vidéo et les réglages tant de votre téléviseur que de votre dispositif vidéo.
- Réglez le paramètre  [Config.] - [Réglages avancés] - [Réglages HDMI] - [Format du signal HDMI] - [HDMI IN 1]/[HDMI IN 2] en fonction du signal vidéo qui est pris en charge par un téléviseur ou un dispositif connecté. Pour plus d'informations, reportez-vous au Guide d'aide.

- Lorsque vous lisez des signaux vidéo haute définition, notamment du contenu vidéo 4K protégé par le droit d'auteur, connectez le système d'enceintes à la prise d'entrée HDMI qui prend en charge le HDCP2.2 ou le HDCP2.3 sur le téléviseur. Pour plus de détails, reportez-vous au mode d'emploi de votre téléviseur. Si la prise d'entrée HDMI qui prend en charge le HDCP2.2 ou le HDCP2.3 sur le téléviseur n'est pas compatible eARC ou ARC, raccordez la prise de sortie numérique optique du téléviseur et la prise TV IN (OPT) du système d'enceintes avec le câble numérique optique.

### **Aucune image ne s'affiche sur la totalité de l'écran du téléviseur.**

- Le rapport d'aspect du support est fixe.

### **L'image et le son du dispositif connecté au système d'enceintes ne sont pas reproduits par le téléviseur lorsque le système d'enceintes n'est pas sous tension.**

- Réglez  [Config.] - [Réglages avancés] - [Réglages HDMI] - [Contrôle pour HDMI] sur [Marche] sur le système d'enceintes, puis réglez [Standby Through] sur [Auto] ou [Marche].
- Mettez le système d'enceintes sous tension, puis basculez l'entrée sur celle du dispositif en cours de lecture.
- S'il est connecté à des dispositifs autres que ceux fabriqués par Sony prenant en charge la fonction Contrôle pour HDMI, réglez  [Config.] - [Réglages avancés] - [Réglages HDMI] - [Standby Through] sur [Marche].

### **Impossible d'afficher les contenus HDR en gamme dynamique élevée.**

- Vérifiez les réglages du téléviseur et du dispositif connecté. Pour plus de détails, reportez-vous au mode

d'emploi de votre téléviseur et du dispositif connecté.

- Selon le paramètre [Format du signal HDMI], un dispositif AV peut ne pas être en mesure de reproduire des contenus HDR au format HDR. Réglez le paramètre  [Config.] - [Réglages avancés] - [Réglages HDMI] - [Format du signal HDMI] - [HDMI IN 1]/[HDMI IN 2] en fonction du format vidéo qui est pris en charge par le dispositif AV. Pour plus d'informations, reportez-vous au Guide d'aide.



## Son

### Le système d'enceintes ne peut pas se connecter à un téléviseur avec la fonction BLUETOOTH.

- Lorsque vous connectez le système d'enceintes et le téléviseur avec un câble HDMI, la connexion BLUETOOTH est annulée.

### Aucun son du téléviseur n'est reproduit par le système d'enceintes.



- Vérifiez le type et la connexion du câble HDMI, du câble du mode haut-parleur central TV, ou du câble numérique optique qui est raccordé au système d'enceintes et au téléviseur (page 18).
- Débranchez les câbles raccordant le téléviseur au système d'enceintes, puis rebranchez-les fermement. Débranchez les cordons d'alimentation secteur du téléviseur et du système d'enceintes de la prise secteur, puis rebranchez-les.

- Si le système d'enceintes et le téléviseur sont connectés avec un câble HDMI, vérifiez ce qui suit.
  - La prise HDMI du téléviseur connecté porte la mention « eARC » ou « ARC ».
  - La fonction Contrôle pour HDMI du téléviseur est activée.
  - La fonction eARC ou ARC du téléviseur est activée.
  - Sur le système d'enceintes,  [Config.] - [Réglages avancés] - [Réglages HDMI] - [Contrôle pour HDMI] est réglé sur [Marche] et  [Config.] - [Réglages avancés] - [Réglages HDMI] - [Mode d'Entrée Audio du Téléviseur] est réglé sur [Auto].
- Si votre téléviseur n'est pas compatible eARC, réglez  [Config.] - [Réglages avancés] - [Réglages HDMI] - [eARC] sur [Non].
- Si votre téléviseur n'est pas compatible eARC ou ARC, raccordez un câble numérique optique (page 18). Si le téléviseur n'est pas compatible eARC ou ARC, le son du téléviseur ne sera pas reproduit par le système d'enceintes, même si le système d'enceintes est connecté à la prise HDMI IN du téléviseur.
- Basculez l'entrée du système d'enceintes sur l'entrée TV.
- Augmentez le volume du système d'enceintes ou annulez le silencieux.
- Si le son d'un dispositif comme un lecteur Blu-ray Disc, un boîtier de décodeur, une console de jeux, etc. connecté au téléviseur n'est pas reproduit, connectez le dispositif à la prise HDMI IN 1 ou HDMI IN 2 du système d'enceintes et basculez l'entrée du système d'enceintes sur l'entrée du dispositif connecté ([HDMI1] or [HDMI2]) (page 21).
- En fonction de l'ordre dans lequel vous mettez sous tension le téléviseur et le système d'enceintes, le système d'enceintes peut être silencieux et l'indication [MUTING] peut apparaître

sur l'afficheur du panneau avant du système d'enceintes. Si cela se produit, mettez d'abord le téléviseur sous tension, avant le système d'enceintes.

- Appuyez sur TV/AUDIO SYSTEM sur la télécommande pour régler la sortie pour le son du téléviseur connecté ou sélectionnez Système audio comme réglage des enceintes de votre téléviseur. Reportez-vous au mode d'emploi fourni de votre téléviseur pour toute information relative à sa configuration.

### **L'image et le son du dispositif connecté au système d'enceintes ne sont pas reproduits par le téléviseur lorsque le système d'enceintes n'est pas sous tension.**

- Réglez  [Config.] - [Réglages avancés] - [Réglages HDMI] - [Contrôle pour HDMI] sur [Marche] sur le système d'enceintes, puis réglez [Standby Through] sur [Auto] ou [Marche].
- Mettez le système d'enceintes sous tension, puis basculez l'entrée sur celle du dispositif en cours de lecture.
- S'il est connecté à des dispositifs autres que ceux fabriqués par Sony prenant en charge la fonction Contrôle pour HDMI, réglez  [Config.] - [Réglages avancés] - [Réglages HDMI] - [Standby Through] sur [Marche].

### **Le son est reproduit à la fois par le système d'enceintes et le téléviseur.**

- Coupez le son du système d'enceintes ou du téléviseur.
- Lorsque vous raccordez le système d'enceintes et le téléviseur à l'aide du câble du mode haut-parleur central TV et réglez  [Config.] - [Réglages avancés] - [Réglages d'enceinte] - [Réglages d'enceinte centrale du téléviseur] - [Mode d'enceinte centrale du téléviseur] sur [Marche], la partie centrale du son du système

d'enceintes est reproduite par le téléviseur. Pour plus d'informations, reportez-vous au Guide d'aide.



### **Le son est interrompu pendant la visualisation d'un programme TV ou de contenu sur un disque Blu-ray, etc.**

- Vérifiez le réglage du mode son (page 39). Si le mode son est réglé sur [Auto Sound], le son peut être interrompu lorsque le mode son change automatiquement en fonction des informations du programme en cours de lecture. Si vous ne souhaitez pas que le mode son change automatiquement, réglez le mode son sur un paramètre autre que [Auto Sound].

### **Le son du téléviseur est reproduit par ce système d'enceintes avec un léger retard par rapport à l'image.**

- Réglez la valeur de l'écart temporel entre l'image et le son sur 0 ms s'il est réglé sur la plage comprise entre 25 ms et 300 ms. Pour plus d'informations, reportez-vous au Guide d'aide.
- Un décalage de temps entre le son et l'image peut se produire selon la source sonore. Si votre téléviseur possède une fonction qui retarde l'image, utilisez-la pour le réglage. Pour plus de détails, reportez-vous au mode d'emploi de votre téléviseur.

### **Le son du dispositif connecté au système d'enceintes est très faible, voire inexistant.**

- Appuyez sur  (volume) + de la télécommande et vérifiez le niveau du volume (page 12).
- Appuyez sur  ou  (volume) + de la télécommande pour annuler le silencieux (page 12).
- Assurez-vous que la source d'entrée est correctement sélectionnée. Testez d'autres sources d'entrée en appuyant sur la touche de sélection d'entrée de la télécommande (TV/

HDMI1/HDMI2/ANALOG/USB/  
BLUETOOTH).

- Assurez-vous que les connecteurs sont correctement insérés.
- Le système d'enceintes peut ne pas reproduire le son du contenu compatible avec la technologie de protection des droits d'auteur (HDCP).
- Réglez le paramètre  [Config.] - [Réglages avancés] - [Réglages HDMI] - [Format du signal HDMI] - [HDMI IN 1]/[HDMI IN 2]. Pour plus d'informations, reportez-vous au Guide d'aide.

### **L'effet surround ne peut pas être obtenu.**

- Le traitement du son surround peut s'avérer inefficace selon le signal d'entrée et le réglage du mode son. L'effet surround peut être léger, selon le programme ou le disque.
- Pour écouter un son multicanal, vérifiez le réglage de la sortie audio numérique du dispositif connecté au système d'enceintes. Pour plus de détails, reportez-vous au mode d'emploi du dispositif connecté.

### **Aucun son n'est reproduit par les enceintes arrière/le caisson de graves en option.**

- Cela peut être résolu en réglant  [Config.] - [Réglages avancés] - [Réglages d'enceinte] - [Réglages des enceintes sans fil] - [Qualité de la lecture sans fil] sur [Connexion].
- Reportez-vous au mode d'emploi des enceintes arrière/du caisson de graves en option.

### **Le son n'est pas émis par certaines enceintes.**

- Certaines enceintes peuvent ne pas émettre de son en fonction des contenus ou du mode audio.

## **Optimisation du champ sonore**

### **Échec de Optimisation du champ sonore.**

- Lorsque vous utilisez les enceintes arrière en option, installez-les à la verticale de façon à ce que les étiquettes figurant au dessous des enceintes soient orientées vers le bas.
- Exécutez à nouveau Optimisation du champ sonore lorsque l'environnement est calme.
- Si l'enceinte-barre et les enceintes arrière/le caisson de graves en option sont trop éloignés ou trop proches, Optimisation du champ sonore ne peut pas être exécutée correctement. Réglez la distance entre les enceintes et exécutez à nouveau Optimisation du champ sonore.
- S'il existe un obstacle entre les enceintes ou si le microphone permettant de mesurer la distance de l'enceinte est masqué par un obstacle, Optimisation du champ sonore ne peut pas être exécutée correctement. Supprimez l'obstacle existant éventuellement entre les enceintes ou devant les enceintes.

## **Connexion d'un dispositif USB**

### **Le dispositif USB n'est pas reconnu.**

- Essayez les solutions suivantes :
  - ① Mettez le système d'enceintes hors tension.
  - ② Débranchez, puis rebranchez le dispositif USB.
  - ③ Mettez le système d'enceintes sous tension.
- Assurez-vous que le dispositif USB est correctement connecté au port  (USB) (page 31).
- Vérifiez si le dispositif USB est endommagé.

- Vérifiez si le dispositif USB est sous tension.
- Si le dispositif USB est connecté par l'intermédiaire d'un concentrateur USB ou d'un câble, débranchez et rebranchez le dispositif USB directement sur le système d'enceintes.
- Lorsque vous connectez un WALKMAN® ou un smartphone, son stockage interne ou externe (notamment une carte mémoire) peut ne pas être reconnu.
- Les informations de jumelage peuvent être supprimées. Recommencez le jumelage (page 29).

## Connexion d'un dispositif mobile

### Le jumelage n'a pas pu être effectué.

- Rapprochez ce système d'enceintes et le dispositif BLUETOOTH.
- Assurez-vous que ce système d'enceintes ne capte pas des interférences d'un dispositif LAN sans fil, d'autres dispositifs sans fil 2,4 GHz ou d'un four à micro-ondes. Si un dispositif proche émet un rayonnement électromagnétique, éloignez-le de ce système d'enceintes.

### Impossible de mener à bien la connexion BLUETOOTH.

- Assurez-vous que l'indicateur BLUETOOTH de l'enceinte-barre s'allume (page 30).
- Assurez-vous que le dispositif BLUETOOTH à connecter est sous tension et que la fonction BLUETOOTH est activée.
- Rapprochez ce système d'enceintes et le dispositif BLUETOOTH.
- Jumelez à nouveau ce système d'enceintes et le dispositif BLUETOOTH. Il est possible que vous deviez annuler d'abord le jumelage avec ce système d'enceintes, à partir du dispositif BLUETOOTH.

### Le son du dispositif mobile BLUETOOTH connecté n'est pas reproduit par le système d'enceintes.

- Assurez-vous que l'indicateur BLUETOOTH de l'enceinte-barre s'allume (page 30).
- Rapprochez ce système d'enceintes et le dispositif BLUETOOTH.
- Si un dispositif qui émet un rayonnement électromagnétique, notamment un dispositif LAN sans fil, un autre dispositif BLUETOOTH ou un four à micro-ondes, se trouve à proximité, éloignez-le de ce système d'enceintes.
- Éliminez les obstacles entre ce système d'enceintes et le dispositif BLUETOOTH ou éloignez ce système d'enceintes de l'obstacle.
- Repositionnez le dispositif BLUETOOTH connecté.
- Réglez sur la gamme des 5 GHz la fréquence du LAN sans fil d'un routeur LAN sans fil ou d'un PC proche.
- Augmentez le volume du dispositif BLUETOOTH connecté.

## Connexion du casque avec la fonction BLUETOOTH

### Le jumelage n'a pas pu être effectué.

- Rapprochez ce système d'enceintes et le casque BLUETOOTH.
- Assurez-vous que ce système d'enceintes ne capte pas des interférences d'un dispositif LAN sans fil, d'autres dispositifs sans fil 2,4 GHz ou d'un four à micro-ondes. Si un dispositif proche émet un rayonnement électromagnétique, éloignez-le de ce système d'enceintes.

## Impossible de mener à bien la connexion BLUETOOTH.

- Assurez-vous que l'indicateur BLUETOOTH de l'enceinte-barre s'allume (page 30).
- Assurez-vous que le casque BLUETOOTH à connecter est sous tension et que la fonction BLUETOOTH est activée.
- Rapprochez ce système d'enceintes et le casque BLUETOOTH.
- Jumelez à nouveau ce système d'enceintes et le casque BLUETOOTH. Il est possible que vous deviez annuler d'abord le jumelage du casque BLUETOOTH avec ce système. Reportez-vous à la section « Pour supprimer le casque jumelé de la liste des dispositifs » (page 33).
- Les informations de jumelage peuvent être supprimées. Recommencez le jumelage (page 33).

## Aucun son n'est reproduit par le casque BLUETOOTH connecté.

- Assurez-vous que l'indicateur BLUETOOTH de l'enceinte-barre s'allume (page 30).
- Rapprochez ce système d'enceintes et le casque BLUETOOTH.
- Si un dispositif qui émet un rayonnement électromagnétique, notamment un dispositif LAN sans fil, un autre dispositif BLUETOOTH ou un four à micro-ondes, se trouve à proximité, éloignez-le de ce système d'enceintes.
- Éliminez les obstacles entre ce système d'enceintes et le casque BLUETOOTH ou éloignez ce système d'enceintes de l'obstacle.
- Repositionnez le casque BLUETOOTH connecté.
- Réglez sur la gamme des 5 GHz la fréquence du LAN sans fil d'un routeur LAN sans fil ou d'un PC proche.
- Augmentez le volume du casque BLUETOOTH connecté.
- Réglez  [Config.] - [Réglages avancés] - [Réglages Bluetooth] -

[Qualité de la lecture sans fil] sur [Connexion stable LDAC (Auto)] ou [Connexion stable SBC (Auto)].

- Certains contenus peuvent ne pas être reproduits à cause de la protection de contenu.

## Télécommande

### La télécommande de ce système d'enceintes ne fonctionne pas.

- Dirigez la télécommande vers le capteur de télécommande de l'enceinte-barre (page 10).
- Éliminez tout obstacle entre la télécommande et le système d'enceintes.
- Si les piles de la télécommande sont faibles, remplacez-les par deux piles neuves.
- Assurez-vous que vous appuyez sur la touche correcte de la télécommande.

### La télécommande du téléviseur ne fonctionne pas.

- Ce problème peut être résolu en activant la fonction IR repeater. Pour plus d'informations, reportez-vous au Guide d'aide.

## Autres

### La fonction Contrôle pour HDMI ne fonctionne pas correctement.

- Vérifiez la connexion avec le système d'enceintes (page 18).
- Activez la fonction Contrôle pour HDMI du téléviseur. Pour plus de détails, reportez-vous au mode d'emploi de votre téléviseur.
- Attendez quelques instants, puis essayez à nouveau. Si vous débranchez le système d'enceintes, un certain temps sera nécessaire avant de pouvoir effectuer les opérations. Patientez 15 secondes ou plus, puis réessayez.
- Assurez-vous que les dispositifs connectés au système d'enceintes

prennent en charge la fonction Contrôle pour HDMI.

- Activez la fonction Contrôle pour HDMI sur les dispositifs connectés au système d'enceintes. Pour plus de détails, reportez-vous au mode d'emploi de votre dispositif.
- Le type et le nombre de dispositifs susceptibles d'être commandés par la fonction Contrôle pour HDMI est limité comme suit par la norme HDMI CEC :
  - Dispositifs d'enregistrement (enregistreur Blu-ray Disc, enregistreur DVD, etc.) : jusqu'à 3 dispositifs
  - Dispositifs de lecture (lecteur Blu-ray Disc, lecteur DVD, etc.) : jusqu'à 3 dispositifs (ce système d'enceintes utilise l'un d'eux)
  - Dispositifs avec tuner : jusqu'à 4 dispositifs
  - Système audio (ampli-tuner/casque) : jusqu'à 1 dispositif (utilisé par ce système d'enceintes)

**[PRTCT] clignote sur l'afficheur du panneau avant pendant 5 secondes et le système d'enceintes se met hors tension.**

- Déconnectez le cordon d'alimentation secteur et assurez-vous que rien n'obstrue les orifices de ventilation du système.

**[PRTCT], [PUSH], le nom de l'enceinte ([SUB], [RL], ou [RR]) et [POWER] clignotent alternativement sur l'afficheur du panneau avant.**

- Appuyez sur  (alimentation) sur l'enceinte correspondante ([SUB] : caisson de graves en option, [RL] : enceinte arrière gauche en option, [RR] : enceinte arrière droite en option) pour désactiver chacune d'elles. Pour l'enceinte arrière en option, déconnectez le cordon d'alimentation secteur, puis redémarrez le système d'enceintes. Pour le caisson de graves en option,

déconnectez le cordon d'alimentation secteur, assurez-vous que rien n'obstrue les orifices de ventilation du caisson de graves en option, puis redémarrez le système d'enceintes. Si les enceintes sont reconnectées correctement, l'affichage de l'afficheur du panneau redevient normal.

**[HIGH], [TEMP] et [ERROR] apparaissent tour à tour pendant 2 secondes chacun sur l'afficheur du panneau avant, [STANDBY] apparaît sur l'afficheur du panneau avant, puis le système d'enceintes est mis hors tension.**

- Une température élevée est détectée dans le système d'enceintes. Appuyez sur  (alimentation) pour redémarrer le système d'enceintes.

**[BT TX] apparaît sur l'afficheur du panneau avant.**

- Réglez  [Config.] - [Réglages avancés] - [Réglages Bluetooth] - [Mode Bluetooth] sur [Récepteur]. [BT TX] apparaît sur l'afficheur du panneau avant si [Mode Bluetooth] est réglé sur [Émetteur].

**Les capteurs du téléviseur ne fonctionnent pas correctement.**

- L'enceinte-barre peut bloquer certains capteurs (notamment le capteur de luminosité), le récepteur de télécommande de votre téléviseur, l'émetteur pour lunettes 3D (transmission par infrarouges) d'un téléviseur 3D prenant en charge les lunettes 3D à infrarouges ou les communications sans fil. Éloignez l'enceinte-barre du téléviseur sans empêcher toutefois le bon fonctionnement de ces équipements. Pour plus d'informations sur le positionnement des capteurs et du récepteur de télécommande, reportez-vous au mode d'emploi du téléviseur.





**Les fonctions sans fil (LAN sans fil, fonction BLUETOOTH ou caisson de graves/enceintes arrière en option) sont instables.**

→ Ne placez aucun objet métallique autre qu'un téléviseur à proximité du système d'enceintes.

**Une musique que vous ne connaissez pas est soudainement lue.**

→ L'échantillon de musique pré-installé a peut-être été lu. Appuyez sur  (sélection d'entrée) sur l'enceinte-barre pour arrêter la lecture.

**Le système d'enceintes ne peut pas être mis hors tension ou [Réglages avancés] ne peut pas être utilisé./ Lorsque vous appuyez sur  (alimentation), [DEMO] apparaît sur l'afficheur du panneau avant et le système d'enceintes ne peut pas être mis hors tension.**

→ Le système d'enceintes est peut-être en mode démo. Pour annuler le mode démo, réinitialisez le système d'enceintes (page 61). Maintenez enfoncées les touches  (alimentation) et - (volume) de l'enceinte-barre pendant plus de 5 secondes.

**Le système d'enceintes redémarre.**

→ En cas de connexion à un téléviseur dont la résolution diffère de celle du système d'enceintes, il se peut que le système d'enceintes redémarre pour réinitialiser le réglage de sortie de l'image.

## Réinitialisation du système d'enceintes

Si le système d'enceintes ne fonctionne toujours pas correctement, réinitialisez-le comme suit.

- 1 Appuyez sur HOME.**  
Le menu d'accueil apparaît sur l'écran du téléviseur.
- 2 Sélectionnez  [Config.] - [Réglages avancés] dans le menu d'accueil.**
- 3 Sélectionnez [Réinitialisation].**
- 4 Sélectionnez l'élément du menu que vous souhaitez réinitialiser.**
- 5 Sélectionnez [Démarrer].**

**Pour annuler la réinitialisation**

Sélectionnez [Annuler] à l'étape 5.

### Si la réinitialisation à l'aide du menu d'accueil est impossible

- 1 Maintenez enfoncées les touches  (alimentation) et - (volume) de l'enceinte-barre pendant plus de 5 secondes.**

Les réglages par défaut sont rétablis.

#### Remarque

Lors de la réinitialisation, la liaison avec le caisson de graves et les enceintes arrière en option peut être perdue. Dans ce cas, reconnectez-les en vous référant à leur mode d'emploi.

# Spécifications

## Barre de son (HT-A7000)

### Section amplificateur

Modèles pour les États-Unis :

PUISSANCE DE SORTIE ET DISTORSION

HARMONIQUE TOTALE :

(FTC)

Avant G + Avant D :

avec des charges de 6 ohms, deux canaux pilotés, de 20 à 20 000 Hz ; puissance RMS minimale de 33 W nominaux par canal, avec une distorsion harmonique totale inférieure ou égale à 1 % de 250 mW sur la sortie nominale.

PUISSANCE DE SORTIE (référence)

Blocs d'enceintes Avant G/Avant D : 45,5 W (par canal sous 6 ohms, 1 kHz)

Blocs d'enceintes intérieure Avant G/ intérieure Avant D : 45,5 W (par canal sous 6 ohms, 1 kHz)

Blocs d'enceintes centrales : 45,5 W (sous 6 ohms, 1 kHz)

Blocs d'enceintes supérieure G/ supérieure D : 45,5 W (par canal sous 6 ohms, 1 kHz)

Blocs de caisson de graves : 45,5 W (par canal sous 6 ohms, 100 Hz)

Blocs d'enceintes Tweeter Beam G/ Tweeter Beam D : 45,5 W (par canal sous 6 ohms, 15 kHz)

Modèles pour le Canada :

PUISSANCE DE SORTIE (nominale)

Blocs d'enceintes Avant G + Avant D : 33 W + 33 W (sous 6 ohms, 1 kHz, THD 1 %)

Blocs d'enceintes intérieure Avant G + intérieure Avant D : 33 W + 33 W (sous 6 ohms, 1 kHz, THD 1 %)

Blocs d'enceintes centrales : 33 W (sous 6 ohms, 1 kHz, THD 1 %)

Blocs d'enceintes supérieure G + supérieure D : 33 W + 33 W (sous

6 ohms, 1 kHz, THD 1 %)

Blocs de caisson de graves : 33 W + 33 W (sous 6 ohms, 100 Hz, THD 1 %)

Blocs d'enceintes Tweeter Beam G + Tweeter Beam D : 33 W + 33 W (sous 6 ohms, 15 kHz, THD 1 %)

PUISSANCE DE SORTIE (référence)

Blocs d'enceintes Avant G/Avant D : 45,5 W (par canal sous 6 ohms, 1 kHz)

Blocs d'enceintes intérieure Avant G/ intérieure Avant D : 45,5 W (par canal sous 6 ohms, 1 kHz)

Blocs d'enceintes centrales : 45,5 W (sous 6 ohms, 1 kHz)

Blocs d'enceintes supérieure G/ supérieure D : 45,5 W (par canal sous 6 ohms, 1 kHz)

Blocs de caisson de graves : 45,5 W (par canal sous 6 ohms, 100 Hz)

Blocs d'enceintes Tweeter Beam G/ Tweeter Beam D : 45,5 W (par canal sous 6 ohms, 15 kHz)

Entrées

HDMI IN\* (1/2)

ANALOG IN

TV IN (OPT)

Sorties

HDMI OUT (TV (eARC/ARC))\*

S-CENTER OUT

\* Les prises HDMI IN 1/2 et HDMI OUT (TV (eARC/ARC)) prennent en charge les protocoles HDCP2.2 et HDCP2.3. HDCP2.2 et HDCP2.3 sont des technologies de protection des droits d'auteur récemment améliorées qui sont utilisées pour protéger le contenu, notamment les films 4K.

### Section HDMI

Connecteur

Type A (19 broches)

### Section USB

Port  (USB) : 800 mA

Type A (pour la connexion d'une clé USB)

### Section LAN sans fil

Système de communication

IEEE 802.11 a/b/g/n/ac

Gamme de fréquences  
2,4 GHz, 5 GHz

## Section BLUETOOTH

Système de communication

Spécification BLUETOOTH version 5.0

Sortie

Spécification BLUETOOTH Classe de puissance 1

Portée de communication maximale

Ligne de mire d'environ 30 m<sup>1)</sup>

Nombre maximal de dispositifs à

enregistrer  
9 dispositifs

Gamme de fréquences

Gamme des 2,4 GHz (2,4000 GHz - 2,4835 GHz)

Méthode de modulation

FHSS (Freq Hopping Spread Spectrum)

Profils BLUETOOTH compatibles<sup>2)</sup>

A2DP (Advanced Audio Distribution Profile)

AVRCP (Audio Video Remote Control Profile)

Codex pris en charge<sup>3)</sup>

SBC<sup>4)</sup>, AAC<sup>5)</sup>, LDAC

Plage de transmission (A2DP)

20 Hz - 40 000 Hz (fréquence d'échantillonnage LDAC 96 kHz en transmission à 990 kbps)

20 Hz - 20 000 Hz (fréquence d'échantillonnage 44,1 kHz)

- 1) La portée réelle varie selon des facteurs tels que les obstacles présents entre les dispositifs, les champs magnétiques autour d'un four à micro-ondes, l'électricité statique, un téléphone sans fil en cours d'utilisation, la sensibilité de la réception, le système d'exploitation, les logiciels, etc.
- 2) Les profils standard BLUETOOTH indiquent l'objet de la communication BLUETOOTH entre des dispositifs.
- 3) Codec : format de conversion et de compression des signaux audio
- 4) Abréviation pour Subband Codec
- 5) Abréviation pour Advanced Audio Coding

## Section blocs d'enceintes avant G/ avant D/centrale

Enceinte

46 mm × 54 mm (1 13/16 po × 2 1/4 po) à cône

Système d'enceintes

Suspension acoustique

## Section caisson de graves intégré

Enceinte

51 mm × 97 mm (2 1/8 po × 3 7/8 po) à cône

Système d'enceintes

Bass reflex

## Section enceintes supérieure G/ supérieure D

Enceinte

46 mm × 54 mm (1 13/16 po × 2 1/4 po) à cône

Système d'enceintes

Suspension acoustique

## Section Tweeter Beam

Enceinte

16 mm (21/32 po) à dôme souple

Système d'enceintes

Tube acoustique

## Général

Alimentation requise

120 V CA, 60 Hz

Consommation électrique

Marche : 65 W

[Veille Réseau/Bluetooth] - [Marche] : moins de 2,4 W

[Veille Réseau/Bluetooth] - [Non] : moins de 0,5 W\*

\* Quand [Standby Through] est réglé sur [Non] ou [Standby Through] est réglé sur [Auto] alors que le téléviseur connecté est éteint.

Dimensions\* (env.) (l/h/p)

1 300 mm × 80 mm × 142 mm

(51 1/4 po × 3 1/4 po × 5 5/8 po)

\* N'inclut pas la partie saillante

Poids (env.)

8,7 kg (19 lb 2 oz)

## Dispositifs depuis lesquels vous pouvez diffuser de l'audio

- iPhone, iPad, ou iPod touch avec iOS 11.4 ou versions ultérieures
- Apple TV 4K ou Apple TV HD avec tvOS11.4 ou versions ultérieures
- HomePod avec iOS 11.4 ou versions ultérieures

- Mac soit avec iTunes 12.8 ou versions ultérieures, soit avec macOS Catalina
- PC avec iTunes 12.8 ou versions ultérieures

## Section transmetteur/ récepteur sans fil

Système de communication  
Wireless Sound Specification version 4.0

Gamme de fréquences  
5 GHz

Méthode de modulation  
OFDM

## Accessoires fournis

- Télécommande (1)
- Pile R03 (taille AAA) (2)
- CALIBRE DE MONTAGE MURAL (1)
- Câble HDMI (transmission 4K, 8K prise en charge) (1)
- Câble du mode haut-parleur central TV (1)
- Cordon d'alimentation secteur (1)
- Support de fixation murale (2), vis (2)
- Guide de démarrage
- Mode d'emploi (ce document)

La conception et les spécifications peuvent être modifiées sans avis préalable.

## Types de fichiers audio pouvant être lus

Codec	Extension
<b>MP3 (MPEG-1 Audio Layer III)</b>	.mp3
<b>AAC/HE-AAC</b>	.m4a, .aac, .mp4, .3gp
<b>Norme WMA9</b>	.wma
<b>LPCM</b>	.wav
<b>FLAC</b>	.flac
<b>DSF</b>	.dsf
<b>DSDIFF*</b>	.dff
<b>AIFF</b>	.aiff, .aif
<b>ALAC</b>	.m4a
<b>Vorbis</b>	.ogg
<b>Monkey's Audio</b>	.ape

\* Le système d'enceintes ne lit pas les fichiers encodés avec DST.

### Remarques

- Il est possible que certains fichiers ne puissent pas être lus selon leur format, leur encodage, leurs conditions d'enregistrement ou d'autres conditions.
- Il est possible que certains fichiers modifiés sur un PC ne puissent pas être lus.
- Il est possible que l'avance ou le retour rapides ne soient pas disponibles avec certains fichiers.
- Le système d'enceintes ne lit pas certains fichiers encodés, notamment DRM.
- Le système d'enceintes ne peut pas reconnaître un fichier/dossier selon le nom/les métadonnées.
- Il est possible que certains dispositifs USB ne soient pas compatibles avec ce système d'enceintes.
- Le système d'enceintes peut reconnaître les dispositifs MSC (Mass Storage Class) (tels que les mémoires flash).

## Formats audio en entrée pris en charge

Les formats audio pris en charge diffèrent selon le réglage d'entrée du système d'enceintes.

Dans le tableau ci-dessous, « ○ » indique le format audio pris en charge et « - » indique le format audio non pris en charge.

Format	HDMI 1/2 Entrée	Entrée TV (eARC)	Entrée TV (ARC)	Entrée TV (OPT)
LPCM 2ch	○	○	○	○
LPCM 5.1ch	○	○	-	-
LPCM 7.1ch	○	○	-	-
Dolby Digital	○	○	○	○
Dolby TrueHD	○	○	-	-
Dolby Digital Plus	○	○	○	-
Dolby Atmos	○	○	-	-
Dolby Atmos - Dolby TrueHD	○	○	-	-
Dolby Atmos - Dolby Digital Plus	○	○	○	-
DTS	○	○	○	○
DTS-ES Discrete 6.1, DTS-ES Matrix 6.1	○	○	○	○
DTS 96/24	○	○	○	○
DTS-HD High Resolution Audio	○	○	-	-
DTS-HD Master Audio	○	○	-	-
DTS:X	○	○	-	-

### Remarque

La prise HDMI IN 1/2 n'accepte pas des formats audio contenant des protections contre la copie, notamment Super Audio CD ou DVD-Audio.

## Communication BLUETOOTH

- Les dispositifs BLUETOOTH doivent être utilisés à une distance approximative de 10 mètres (33 pieds) (distance sans obstacle) les uns des autres. La portée de communication effective peut être plus courte dans les conditions suivantes.
  - Quand une personne, un objet métallique, un mur ou tout autre obstacle se trouve entre les dispositifs connectés via BLUETOOTH
  - Emplacements où est installé un LAN sans fil
  - Autour d'un four à micro-ondes en cours d'utilisation
  - Emplacements où se produisent d'autres ondes électromagnétiques
- Les dispositifs BLUETOOTH et le LAN sans fil (IEEE 802.11 b/g/n) utilisent la même gamme de fréquences (2,4 GHz). Des interférences électromagnétiques peuvent se produire lorsque vous utilisez votre dispositif BLUETOOTH à proximité d'un dispositif avec fonction LAN sans fil. Cela peut entraîner la réduction des vitesses de transfert de données, des parasites ou l'impossibilité d'établir la connexion. Dans ce cas, essayez les solutions suivantes :
  - Utilisez ce système d'enceintes à 10 mètres (33 pieds) au moins du dispositif LAN sans fil.
  - Mettez le dispositif LAN sans fil hors tension quand vous utilisez votre dispositif BLUETOOTH à moins de 10 mètres (33 pieds).
  - Installez ce système d'enceintes et le dispositif BLUETOOTH le plus près possible l'un de l'autre.
- Les ondes radio émises par ce système d'enceintes peuvent interférer avec le fonctionnement de certains appareils médicaux. Ces interférences pouvant entraîner un dysfonctionnement, mettez toujours ce système d'enceintes et le dispositif BLUETOOTH hors tension dans les endroits suivants :
  - Dans les hôpitaux, à bord de trains et d'avions, dans les stations d'essence et

dans tout endroit où des gaz inflammables peuvent être présents  
– À proximité de portes automatiques ou d'alarmes incendie

- Ce système d'enceintes prend en charge des fonctions de sécurité conformes à la spécification BLUETOOTH afin de garantir une connexion sécurisée pendant la communication à l'aide de la technologie BLUETOOTH. Toutefois, il est possible que cette sécurité s'avère insuffisante en fonction des éléments composant l'environnement et d'autres facteurs. Par conséquent, soyez toujours vigilant lorsque vous communiquez à l'aide de la technologie BLUETOOTH.
- Sony décline toute responsabilité en cas de dégâts ou de pertes résultant de fuites d'informations pendant une communication à l'aide de la technologie BLUETOOTH.
- La communication BLUETOOTH n'est pas nécessairement garantie avec tous les dispositifs BLUETOOTH dont le profil est identique à celui de ce système d'enceintes.
- Les dispositifs BLUETOOTH connectés à ce système d'enceintes doivent être conformes à la spécification BLUETOOTH définie par Bluetooth SIG, Inc., et ils doivent être certifiés conformes. Toutefois, même si un dispositif est conforme à la spécification BLUETOOTH, il peut arriver que le dispositif BLUETOOTH, du fait de ses caractéristiques ou spécifications, ne puisse pas être connecté ou induise des méthodes de commande, une utilisation ou un affichage différents.
- Des parasites ou des interruptions peuvent se produire selon le dispositif BLUETOOTH connecté à ce système d'enceintes, l'environnement de communication ou les conditions environnantes.

Pour toute question ou tout problème concernant votre système d'enceintes, consultez votre revendeur Sony le plus proche.

# CONTRAT DE LICENCE D'UTILISATEUR FINAL

## IMPORTANT :

VEUILLEZ LIRE ATTENTIVEMENT LE PRÉSENT CONTRAT DE LICENCE D'UTILISATEUR FINAL (« CLUF ») AVANT D'UTILISER LE LOGICIEL. EN UTILISANT LE LOGICIEL, VOUS ACCEPTEZ LES CONDITIONS DU PRÉSENT CLUF. VOUS NE POUVEZ PAS UTILISER LE LOGICIEL SI VOUS N'ACCEPTEZ PAS LES CONDITIONS DU PRÉSENT CLUF.

Le présent CLUF est un contrat conclu entre vous et Sony Electronics Inc. (ci-après « SONY »). Le présent CLUF régit vos droits et obligations eu égard au logiciel SONY de SONY et/ou de ses concédants de licence tiers (y compris les sociétés affiliées de SONY) ainsi que leurs sociétés affiliées respectives (ci-après collectivement dénommés les « FOURNISSEURS TIERS »), ainsi qu'eu égard à toute mise à jour/mise à niveau fournie par SONY, à toute documentation imprimée, en ligne ou électronique relative à ce logiciel et à tous fichiers de données créés du fait de l'utilisation de ce logiciel (ci-après collectivement dénommés le « LOGICIEL »).

Nonobstant ce qui précède, tout logiciel compris dans le LOGICIEL auquel est associé un contrat de licence d'utilisateur final distinct (y compris, notamment, une Licence publique générale GNU ou une Licence publique générale limitée ou pour les bibliothèques) sera couvert par les dispositions du contrat de licence d'utilisateur final distinct qui s'appliqueront en lieu et place des dispositions du présent CLUF dans la mesure précisée par ledit contrat de licence d'utilisateur final distinct (ci-après le « LOGICIEL EXCLUS »).

## LICENCE D'UTILISATION DU LOGICIEL

Le LOGICIEL est concédé sous licence, il n'est pas vendu. Le LOGICIEL est protégé par les lois relatives aux droits d'auteur et autres droits de propriété intellectuelle.

## DROITS D'AUTEUR

Tous les droits et titres afférents au LOGICIEL et sur celui-ci (y compris, notamment, toute image, toute photographie, toute animation, toute vidéo, tout fichier audio, toute musique, tout texte et tout applet intégrés au LOGICIEL) sont détenus par SONY ou l'un ou plusieurs des FOURNISSEURS TIERS.

## OCTROI DE LICENCE

SONY vous concède une licence limitée d'utilisation du LOGICIEL exclusivement avec votre appareil compatible (ci-après l'« APPAREIL ») et uniquement à des fins personnelles non commerciales. SONY et les FOURNISSEURS TIERS se réservent expressément l'ensemble des droits, titres et intérêts (y compris, notamment, l'ensemble des droits de propriété intellectuelle) afférents et se rapportant au LOGICIEL, qui ne vous sont pas spécifiquement octroyés aux termes du présent CLUF.

## OBLIGATIONS ET LIMITES

Vous ne pouvez pas copier, publier, adapter, redistribuer, tenter de déterminer le code source, modifier, faire de l'ingénierie inverse sur, décompiler ou désassembler tout ou partie du LOGICIEL, ni créer d'œuvres dérivées du LOGICIEL, sauf si de telles œuvres dérivées sont volontairement facilitées par le LOGICIEL. Vous ne pouvez pas modifier ni falsifier la fonctionnalité de gestion des droits numériques du LOGICIEL. Vous ne pouvez pas contourner, modifier, empêcher ou circonvenir l'une quelque des fonctions ou protections du

LOGICIEL ou de tout mécanisme fonctionnellement lié au LOGICIEL. Vous ne pouvez pas séparer un composant spécifique du LOGICIEL afin de l'utiliser sur plus d'un APPAREIL sans l'autorisation expresse de SONY à cet effet. Vous ne pouvez pas supprimer, altérer, recouvrir ou détériorer les marques ou mentions apposées sur le LOGICIEL. Vous ne pouvez pas partager, distribuer, louer, donner en location, concéder en sous-licence, céder, transférer ni vendre le LOGICIEL. Les logiciels, services de réseau ou autres produits, autres que le LOGICIEL, indispensables à l'exécution du LOGICIEL, peuvent être interrompus ou arrêtés à la discrétion des fournisseurs (fournisseurs de logiciels, prestataires de services ou SONY). SONY et ces fournisseurs ne garantissent pas que le LOGICIEL, les services de réseau, les contenus ou les autres produits resteront disponibles ou fonctionneront sans interruption ni modification.

### **UTILISATION DU LOGICIEL AVEC DES ÉLÉMENTS PROTÉGÉS PAR LE DROIT D'AUTEUR**

Il est possible que vous puissiez utiliser le LOGICIEL pour visualiser, stocker, traiter et/ou utiliser le contenu créé par vous-même ou par des tiers. Ce contenu peut être protégé par le droit d'auteur, les lois portant sur d'autres droits de propriété intellectuelle et/ou des accords y afférents. Vous acceptez d'utiliser le LOGICIEL uniquement conformément à tous lesdits lois et accords s'appliquant à ce contenu. Vous reconnaissez et acceptez que SONY puisse prendre des mesures appropriées pour protéger les droits d'auteur relatifs au contenu stocké, traité ou utilisé par le LOGICIEL. Ces mesures comprennent, sans toutefois s'y limiter, le décompte de la fréquence de vos sauvegardes et restaurations par certaines fonctionnalités du LOGICIEL, le refus de votre demande de permission

de restauration de données et la résiliation du présent CLUF en cas d'utilisation illégitime de votre part du LOGICIEL.

### **SERVICE DE CONTENU**

VEUILLEZ ÉGALEMENT NOTER QUE LE LOGICIEL PEUT ÊTRE CONÇU POUR ÊTRE UTILISÉ AVEC LE CONTENU DISPONIBLE PAR LE BIAIS D'UN OU DE PLUSIEURS SERVICES DE CONTENU (CI-APRÈS LE « SERVICE DE CONTENU »). L'UTILISATION DU SERVICE ET DE CE CONTENU EST SOUMISE AUX CONDITIONS DE CE SERVICE DE CONTENU. SI VOUS REFUSEZ CES CONDITIONS, VOTRE UTILISATION DU LOGICIEL SERA LIMITÉE. Vous reconnaissez et acceptez que certains contenus et certains services disponibles par l'intermédiaire du LOGICIEL puissent être fournis par des tiers sur lesquels SONY n'exerce aucun contrôle. L'UTILISATION DU SERVICE DE CONTENU NÉCESSITE UNE CONNEXION INTERNET. LE SERVICE DE CONTENU PEUT ÊTRE INTERROMPU À TOUT MOMENT.

### **CONNECTIVITÉ INTERNET ET SERVICES DE TIERS**

Vous reconnaissez et acceptez que l'accès à certaines fonctionnalités du LOGICIEL puisse nécessiter une connexion internet dont vous êtes exclusivement responsable. Par ailleurs, vous êtes exclusivement responsable du paiement des frais de tiers afférents à votre connexion internet, y compris, notamment, les frais des fournisseurs d'accès ou d'utilisation du réseau. L'exploitation du LOGICIEL peut être limitée ou restreinte en fonction des capacités, de la bande passante ou des limites techniques de votre connexion et de votre service internet. La fourniture, la qualité et la sécurité de cette connectivité internet relèvent de la responsabilité exclusive du tiers fournissant le service.



## **RÉGLEMENTATIONS RELATIVES AUX EXPORTATIONS ET AUTRES**

Vous acceptez de respecter toutes les restrictions et réglementations relatives aux exportations et réexportations en vigueur dans la zone ou le pays où vous résidez, et de ne pas transférer ou autoriser le transfert du LOGICIEL vers un pays interdit ou d'une autre manière contrevenant auxdites restrictions ou réglementations.

## **ACTIVITÉS À HAUT RISQUE**

Le LOGICIEL ne possède pas de tolérance aux pannes et n'est pas conçu, fabriqué pour ou destiné à être utilisé ou revendu comme un équipement de contrôle en ligne dans des environnements dangereux nécessitant des performances sans failles, comme l'exploitation d'installations nucléaires, la navigation ou les systèmes de communication aériens, le contrôle du trafic aérien, les appareils de maintien des fonctions vitales ou les systèmes d'armes, pour lesquels toute panne du LOGICIEL pourrait conduire à des décès, à des lésions corporelles ou à d'importants préjudices physiques ou environnementaux (ci-après les « ACTIVITÉS À HAUT RISQUE »). SONY, chacun des FOURNISSEURS TIERS et chacune de leurs sociétés affiliées respectives déclinent toutes garanties, obligations ou conditions d'adéquation aux ACTIVITÉS À HAUT RISQUE, qu'elles soient explicites ou implicites.

## **EXCLUSION DE GARANTIE SUR LE LOGICIEL**

Vous reconnaissez et acceptez que vous utilisez le LOGICIEL à vos propres risques et que vous êtes responsable de l'utilisation du LOGICIEL. Le LOGICIEL est fourni « EN L'ÉTAT », sans garantie, ni obligation ou condition d'aucune sorte.

SONY ET CHACUN DES FOURNISSEURS TIERS (aux fins de la présente Section,

SONY et chacun des FOURNISSEURS TIERS sont collectivement dénommés « SONY ») DÉCLINENT EXPRESSÉMENT L'ENSEMBLE DES GARANTIES, OBLIGATIONS OU CONDITIONS, EXPLICITES OU IMPLICITES, Y COMPRIS, NOTAMMENT, LES GARANTIES IMPLICITES DE QUALITÉ MARCHANDE, D'ABSENCE DE CONTREFAÇON ET D'ADÉQUATION À UN USAGE PARTICULIER. SONY NE GARANTIT PAS ET NE POSE AUCUNE CONDITION NI NE FAIT AUCUNE DÉCLARATION (A) QUANT AU FAIT QUE LES FONCTIONS CONTENUES DANS LE LOGICIEL RÉPONDRONT À VOS EXIGENCES OU QU'ELLES SERONT MISES À JOUR ; (B) QUANT AU FAIT QUE LE FONCTIONNEMENT DU LOGICIEL SERA CORRECT OU EXEMPT D'ERREURS NI QUE TOUS LES DÉFAUTS SERONT CORRIGÉS ; (C) QUANT AU FAIT QUE LE LOGICIEL N'ENDOMMAGERA PAS UN AUTRE LOGICIEL, UN ÉLÉMENT OU DES DONNÉES ; (D) QUANT AU FAIT QUE TOUT LOGICIEL, TOUT SERVICE DE RÉSEAU (Y COMPRIS INTERNET) OU DES PRODUITS (AUTRES QUE LE LOGICIEL) INDISPENSIBLES AU FONCTIONNEMENT DU LOGICIEL DEMEURERONT DISPONIBLES, NE SERONT PAS INTERROMPUS OU MODIFIÉS ; ET (E) EU ÉGARD À L'UTILISATION OU AUX RÉSULTATS DE L'UTILISATION DU LOGICIEL, QUANT À SON EXACTITUDE, PRÉCISION, FIABILITÉ OU AUTRE.

AUCUNE INFORMATION NI CONSEIL DONNÉ PAR ORAL OU PAR ÉCRIT PAR SONY OU UN REPRÉSENTANT AUTORISÉ DE SONY NE CRÉE DE GARANTIE, D'OBLIGATION OU DE CONDITION NI N'ACCROIT D'UNE QUELCONQUE FAÇON LA PORTÉE DE LA PRÉSENTE GARANTIE. SI LE LOGICIEL S'AVÈRE DÉFECTUEUX, VOUS ASSUMEREZ L'INTÉGRALITÉ DU COÛT DE TOUTS LES SERVICES, RÉPARATIONS OU CORRECTIONS NÉCESSAIRES. CERTAINS PAYS NE PERMETTENT PAS L'EXCLUSION DES

GARANTIES IMPLICITES, DE SORTE QUE CES EXCLUSIONS PEUVENT NE PAS S'APPLIQUER À VOUS.

## **LIMITATION DE LA RESPONSABILITÉ**

SONY ET CHACUN DES FOURNISSEURS TIERS (aux fins de la présente Section, SONY et chacun des FOURNISSEURS TIERS sont collectivement désignés « SONY ») N'ASSUMENT AUCUNE RESPONSABILITÉ POUR LES DOMMAGES ACCESSOIRES OU INDIRECTS LIÉS À LA VIOLATION DE TOUTE GARANTIE EXPLICITE OU IMPLICITE, TOUT MANQUEMENT CONTRACTUEL, TOUTE NÉGLIGENCE, TOUTE RESPONSABILITÉ SANS FAUTE OU AU TITRE DE TOUTE AUTRE THÉORIE JURIDIQUE RELATIVE AU LOGICIEL, Y COMPRIS, NOTAMMENT, LES DOMMAGES DÉCOULANT DE LA PERTE DE PROFITS, DE LA PERTE DE REVENUS, DE LA PERTE DE DONNÉES, DE LA PERTE D'UTILISATION DU LOGICIEL OU DE TOUT ÉLÉMENT ASSOCIÉ, DE TOUT TEMPS D'ARRÊT ET TEMPS DE L'UTILISATEUR, MÊME EN CAS DE CONNAISSANCE PRÉALABLE DE LA POSSIBILITÉ D'UN TEL DOMMAGE. DANS TOUS LES CAS, LA RESPONSABILITÉ GLOBALE DE CHACUN ET DE TOUS AUX TERMES DE TOUTE DISPOSITION DU PRÉSENT CLUF SE LIMITERA AU MONTANT EFFECTIVEMENT PAYÉ POUR LE PRODUIT. CERTAINS PAYS NE PERMETTENT PAS L'EXCLUSION OU LA LIMITATION DES DOMMAGES ACCESSOIRES OU INDIRECTS, DE SORTE QUE CES EXCLUSIONS OU LIMITATIONS PEUVENT NE PAS S'APPLIQUER À VOUS.

## **FONCTIONNALITÉ DE MISE À JOUR AUTOMATIQUE**

En tant que de besoin, SONY ou les FOURNISSEURS TIERS peuvent automatiquement mettre à jour ou autrement modifier le LOGICIEL, y compris, notamment, aux fins de l'amélioration des fonctionnalités de sécurité, de la correction d'erreurs et de

l'amélioration de ses fonctions, lorsque vous interagissez avec les serveurs de SONY ou de tiers ou autrement. Ces mises à jour ou modifications peuvent supprimer ou changer la nature des fonctionnalités ou d'autres aspects du LOGICIEL, y compris, notamment, des fonctionnalités sur lesquelles vous comptez éventuellement. Vous reconnaissez et acceptez que ces activités puissent être réalisées à l'entière discrétion de SONY et que SONY puisse conditionner la poursuite de l'utilisation du LOGICIEL à l'installation ou l'acceptation complète par vous de telles mises à jour ou modifications. Toute mise à jour/modification sera réputée faire partie du LOGICIEL et s'y intégrer aux fins du présent CLUF. En acceptant le présent CLUF, vous acceptez ces mises à jour/modifications.

## **INTÉGRALITÉ DU CONTRAT, RENONCIATION, DIVISIBILITÉ**

Le présent CLUF et les politiques en matière de respect de la vie privée de SONY, chacune dans leur version amendée et modifiée périodiquement, constituent l'intégralité de l'accord intervenu entre vous et SONY relativement au LOGICIEL. Le fait que SONY n'exerce pas ou ne fasse pas valoir un droit ou une disposition du présent CLUF ne constitue pas une renonciation à ce droit ou à cette disposition. Si une clause du présent CLUF est déclarée non valable, illégale ou inapplicable, cette disposition sera appliquée dans toute la mesure permise afin de préserver l'intention du présent CLUF et ses autres clauses demeureront pleinement en vigueur et continueront à produire pleinement leurs effets.

## **DROIT APPLICABLE ET JURIDICTION COMPÉTENTE**

La Convention des Nations Unies sur les contrats de vente internationale de

marchandises ne s'applique pas au présent CLUF. Le présent CLUF est régi par le droit japonais, exception faite des dispositions en matière de conflits de lois. Tout litige découlant du présent CLUF est soumis à la compétence exclusive du tribunal de district de Tokyo, au Japon, et les parties aux présentes acceptent la compétence de ce tribunal.

## **MOYENS DE RÉPARATION ALTERNATIFS**

Nonobstant toute disposition contraire du présent CLUF, vous reconnaissez et acceptez que toute violation ou tout non-respect du présent CLUF de votre fait cause un préjudice irréparable à SONY, pour lequel un dédommagement financier serait inadéquat, et vous acceptez que SONY obtienne toute injonction ou toute mesure de réparation alternative que SONY juge nécessaire ou appropriée dans ces circonstances. SONY peut également exercer tout recours juridique ou technique pour prévenir la violation du présent CLUF et/ou pour le mettre en œuvre, y compris, notamment, la résiliation immédiate de votre utilisation du LOGICIEL si SONY estime, à son entière discrétion, que vous contrevenez ou entendez contrevénir au présent CLUF. Ces recours viennent s'ajouter aux éventuels autres recours dont SONY peut disposer en vertu de la loi, des moyens de réparation alternatifs ou aux termes d'un contrat.

## **RÉSILIATION**

Sans préjudice d'aucun de ses autres droits, SONY peut résilier le présent CLUF si vous contrevenez à l'une quelconque de ses dispositions. En tel cas de résiliation, vous devez cesser toute utilisation du LOGICIEL et détruire toute éventuelle copie de celui-ci.

## **MODIFICATION**

SONY SE RÉSERVE LE DROIT DE MODIFIER TOUTE DISPOSITION DU PRÉSENT CLUF À SON ENTIÈRE DISCRÉTION EN PUBLIANT UNE NOTICE D'INFORMATION SUR UN SITE INTERNET DÉSIGNÉ PAR SONY, PAR UNE NOTIFICATION ÉLECTRONIQUE ENVOYÉE À L'ADRESSE FOURNIE PAR VOS SOINS, SUR REMISE D'UNE NOTICE D'INFORMATION DANS LE CADRE DE LA PROCÉDURE VOUS PERMETTANT D'OBTENIR DES MISES À NIVEAU/MISES À JOUR OU PAR TOUS AUTRES MOYENS JURIDIQUEMENT RECONNUS. Si vous refusez la modification, vous devrez contacter SONY dans les meilleurs délais afin de recueillir ses instructions. Toute poursuite de l'utilisation du LOGICIEL par vos soins après la date d'entrée en vigueur d'une telle notice d'information avis sera réputée valoir acceptation de votre part d'être lié par cette modification.

## **TIERS BÉNÉFICIAIRES**

Chaque FOURNISSEUR TIERS est expressément désigné un tiers bénéficiaire du présent CLUF et a le droit de faire appliquer toute disposition de celui-ci pour ce qui concerne son LOGICIEL.

Si vous avez des questions concernant le présent CLUF, vous pouvez contacter SONY par écrit à l'adresse correspondant à chaque zone ou pays.

Droits d'auteur © 2021 Sony Electronics Inc. Tous droits réservés.

# Précautions

## Sécurité

- Si un objet ou un liquide pénètre dans le système d'enceintes, débranchez-le et faites-le vérifier par un technicien qualifié avant de continuer à l'utiliser.
- Ne grimpez pas sur le système d'enceintes, car vous risqueriez de tomber et de vous blesser ou d'endommager le système d'enceintes.

## Sources d'alimentation

- Avant d'utiliser le système d'enceintes, assurez-vous que sa tension de fonctionnement correspond à celle du secteur. La tension de fonctionnement est indiquée sur la plaque signalétique située à l'arrière de l'enceinte-barre.
- Débranchez le système d'enceintes de la prise murale si vous n'envisagez pas de l'utiliser pendant une période prolongée. Pour débrancher le cordon d'alimentation secteur, saisissez sa fiche ; ne tirez jamais directement sur le cordon.
- Une lame de la fiche est plus large que l'autre à des fins de sécurité et s'insère dans la prise murale d'une seule manière. Si vous ne parvenez pas à insérer la fiche à fond dans la prise, contactez votre revendeur.
- Le cordon d'alimentation secteur ne doit être remplacé que dans un centre de service après-vente qualifié.

## Accumulation de chaleur

Bien que le système d'enceintes chauffe en cours de fonctionnement, il ne s'agit pas d'une anomalie. Si vous utilisez constamment ce système d'enceintes à un volume élevé, la température augmente considérablement sur le dessous et à l'arrière du système d'enceintes. Pour éviter de vous brûler, ne touchez pas le système d'enceintes.

## Installation

- Ne placez pas le système d'enceintes à proximité d'une source de chaleur ou dans un endroit exposé aux rayons directs

du soleil, à une poussière excessive ou à des chocs mécaniques.

- À l'arrière du système d'enceintes, ne placez aucun objet qui risquerait d'obstruer les orifices de ventilation et de provoquer des défaillances.
- Ne placez aucun objet métallique autre qu'un téléviseur à proximité du système d'enceintes. Les fonctions sans fil peuvent être instables.
- Lorsque vous utilisez le système d'enceintes avec un téléviseur, un magnétoscope ou une platine cassette, cela peut engendrer du bruit et la qualité de l'image peut en souffrir. Dans ce cas, éloignez le système d'enceintes du téléviseur, du magnétoscope ou de la platine cassette.
- Soyez vigilant lorsque vous placez le système d'enceintes sur une surface qui a subi un traitement spécial (avec de la cire, de l'huile, du polish, etc.), car cela risque de tacher ou de décolorer la surface.
- Évitez de vous blesser avec les coins du système d'enceintes.
- Laissez un espace de 3 cm (1 3/16 po) ou davantage sous le système d'enceintes lorsque vous l'accrochez au mur.
- Les enceintes de ce système d'enceintes ne comportent aucun blindage magnétique. Ne posez pas de cartes magnétiques sur le système d'enceintes ou à proximité de celui-ci.

## Utilisation

Avant de connecter d'autres dispositifs, n'oubliez pas de mettre le système d'enceintes hors tension et de le débrancher.

## Si vous remarquez une irrégularité des couleurs sur un écran de téléviseur proche

Les irrégularités de couleurs peuvent être observées sur certains types de téléviseurs.

## Si vous observez une irrégularité des couleurs...

Mettez le téléviseur hors tension, puis remettez-le sous tension après 15 à 30 minutes.

## **Si vous observez à nouveau une irrégularité des couleurs...**

Éloignez davantage le système d'enceintes du téléviseur.

## **Nettoyage**

Nettoyez le système d'enceintes avec un chiffon doux et sec. N'utilisez aucun type de tampon abrasif, de poudre à récurer ou de solvant, tel que de l'alcool ou de la benzine.

Pour toute question ou tout problème concernant votre système d'enceintes, consultez votre revendeur Sony le plus proche.

## **Avis de non responsabilité envers les services offerts par des tiers**

Les services réseau, le contenu et le (système d'exploitation et le) logiciel de ce produit peuvent être soumis à des conditions générales individuelles et modifiés, interrompus ou suspendus à tout moment ; ils peuvent aussi nécessiter des frais, une inscription et des informations de carte de crédit.

## **Remarques sur la mise à jour**

Ce système d'enceintes vous permet de mettre le logiciel à jour automatiquement lorsqu'il est connecté à Internet via un réseau sans fil.

Vous pouvez ajouter de nouvelles fonctionnalités et utiliser le système d'enceintes de manière plus pratique et sûre en le mettant à jour.

Si vous ne souhaitez pas exécuter de mise à jour automatiquement, vous pouvez désactiver la fonction en utilisant Sony | Music Center après l'avoir installé sur votre smartphone ou tablette. Le système d'enceintes peut toutefois mettre le logiciel à jour automatiquement pour des raisons de sécurité notamment, même si cette fonction est désactivée. Vous pouvez aussi mettre le logiciel à jour à l'aide du menu de réglages lorsque cette fonction est désactivée. Pour plus d'informations, reportez-vous au Guide d'aide.

Vous ne pouvez pas utiliser le système d'enceintes pendant la mise à jour du logiciel.

## Droits d'auteur et marques commerciales

Ce système d'enceintes intègre les technologies Dolby\* Digital et DTS\*\* Digital Surround System.

\* Fabriqué sous licence de Dolby Laboratories. Dolby, Dolby Vision, Dolby Atmos et le symbole double-D sont des marques déposées de Dolby Laboratories.

\*\*Pour des informations sur les brevets DTS, visitez <http://patents.dts.com>. Fabriqué sous licence de DTS, Inc. DTS, DTS:X et le logo DTS:X sont des marques déposées ou des marques commerciales de DTS, Inc. aux États-Unis et dans d'autres pays. © 2020 DTS, Inc. TOUS DROITS RÉSERVÉS.

La marque et les logos BLUETOOTH® sont des marques déposées appartenant à Bluetooth SIG, inc. et leur utilisation par Sony Corporation s'effectue sous licence. Les autres marques commerciales et noms commerciaux appartiennent à leurs propriétaires respectifs.

Les termes HDMI et High-Definition Multimedia Interface ainsi que le logo HDMI sont des marques commerciales ou des marques déposées de HDMI Licensing Administrator, Inc. aux États-Unis et dans d'autres pays.

Google, Google Play, Google Home et Chromecast built-in sont des marques commerciales de Google LLC. Google Assistant n'est pas disponible dans toutes les langues et dans tous les pays/toutes les régions.

Apple, AirPlay, iPad, iPhone et iPod touch sont des marques commerciales d'Apple Inc., déposées aux États-Unis et dans d'autres pays.

L'utilisation du badge Works with Apple signifie qu'un accessoire a été conçu pour fonctionner spécifiquement avec la technologie identifiée dans le badge, et a

été certifié par le constructeur pour satisfaire les normes de performance d'Apple.

Le logo « BRAVIA » est une marque commerciale de Sony Corporation.

WALKMAN® et le logo WALKMAN® sont des marques déposées de Sony Corporation.

« PlayStation » est une marque déposée ou une marque commerciale de Sony Interactive Entertainment Inc.

Technologie d'encodage audio MPEG Layer-3 et brevets concédés sous licence par Fraunhofer IIS et Thomson.

Windows Media est soit une marque déposée soit une marque commerciale de Microsoft Corporation aux États-Unis et/ou dans d'autres pays.

Ce produit est protégé par certains droits de propriété intellectuelle de Microsoft Corporation. L'utilisation ou la distribution de cette technologie en dehors du cadre de ce produit est interdite sans une licence concédée par Microsoft ou une filiale autorisée de Microsoft.

Wi-Fi®, Wi-Fi Protected Access® et Wi-Fi Alliance® sont des marques déposées de Wi-Fi Alliance.

Wi-Fi CERTIFIED™, WPA™, et WPA2™ sont de marques commerciales de Wi-Fi Alliance.

LDAC™ et le logo LDAC sont des marques commerciales de Sony Corporation. LDAC est une technologie d'encodage audio développée par Sony qui permet la transmission de contenus Audio haute résolution (Hi-Res), même par l'intermédiaire d'une connexion BLUETOOTH. Contrairement à d'autres technologies d'encodage compatibles BLUETOOTH, notamment SBC, elle ne nécessite aucune rétro-conversion du contenu Audio haute résolution\*. Elle permet en outre de transmettre, via un réseau sans fil BLUETOOTH, environ trois fois plus de données\*\* que ces autres

technologies avec une qualité sonore inégalée, grâce à un encodage efficace et une transmission par paquets optimisée.

\* À l'exception des contenus au format DSD

\*\*Par rapport à SBC (Subband Coding) en cas de sélection d'un débit binaire de 990 kbits (96/48 kHz) ou 909 kbits (88,2/44,1 kHz)

Ce produit contient un logiciel régi par la Licence publique générale GNU (« GPL ») ou la Licence publique générale limitée GNU (« LGPL »). Vous pouvez obtenir, modifier et redistribuer le code source de ces logiciels dans la mesure permise par les modalités de la GPL ou de la LGPL.

Pour plus d'informations sur la GPL, la LGPL et d'autres licences logicielles, reportez-vous à [Information de licence logicielle] sous  [Config.] - [Réglages avancés] - [Réglages système] dans ce produit.

Le logiciel inclus dans ce produit contient des logiciels protégés par des droits d'auteur sous licence GPLv2 et d'autres licences qui peuvent nécessiter l'accès au code source. Vous pouvez trouver une copie du code source en question tel que requis par la GPLv2 (et d'autres licences) à l'adresse <http://www.sony.net/Products/Linux/>.

Vous pouvez obtenir le code source tel que requis par la GPLv2 sur un support physique en nous contactant pendant une période de trois ans après notre dernier envoi de ce produit en formulant votre demande via le formulaire disponible à l'adresse <http://www.sony.net/Products/Linux/>. Cette offre est valable pour toute personne recevant ces informations.

Veuillez noter que Sony ne peut pas répondre aux demandes de renseignements portant sur le contenu du code source.

« TRILUMINOS » et le logo « TRILUMINOS » sont des marques déposées de Sony Corporation.

Le logiciel Spotify est soumis à des licences tierces disponibles ici : <https://www.spotify.com/connect/third-party-licenses>.

Spotify et les logos Spotify sont des marques commerciales de Spotify Group.\*

\* Selon le pays ou la région, cette fonction peut ne pas être disponible.

Toutes les autres marques commerciales appartiennent à leurs propriétaires respectifs.

# Index

## Touches

AUDIO 41  
BLUETOOTH 29  
DIMMER 47  
IMMERSIVE AE 38  
NIGHT 40  
VOICE 40

## A

ARC 11  
Audio Return Channel 11

## B

BLUETOOTH  
Fonction 29  
Jumelage 29  
« BRAVIA » Sync 46

## C

Commande des dialogues DTS 42  
Commande pour HDMI 44  
Connexion câblée  
Dispositif USB 31  
Dispositifs AV 21  
Téléviseur 18  
WALKMAN® 32  
Connexion sans fil  
Casque 33  
Dispositifs BLUETOOTH 29  
Téléviseur 26  
Connexions (voir « Connexion  
câblée » ou « Connexion sans fil »  
dans « Index »)

## D

Dispositif USB 31

## E

eARC 11  
Enhanced Audio Return Channel 11

## F

Fichiers audio 64  
Fixation murale 15  
Format audio 65

## I

Immersive Audio Enhancement 38  
Installation 15

## M

Mise à jour du logiciel 50  
Mode nocturne 40  
Mode son 39  
Mode voix 40

## P

PRTCT 60

## R

Régl. Facile 48  
Réglages  
Élément de réglage 49  
Réinitialisation 61  
Réglages initiaux 48  
Réinitialisation 61

## S

Son de diffusion multiplex 41

## T

Télécommande 12

## V

Volume 37





## Registro del propietario

Los números de modelo y serie están ubicados en la parte posterior del altavoz de barra. Registre el número de serie en el espacio proporcionado a continuación. Indíquelos siempre que llame a su distribuidor Sony con relación al sistema de altavoces.

N.º de modelo HT-A7000

N.º de serie \_\_\_\_\_

## ADVERTENCIA

**Para reducir el riesgo de incendios o electrocución, no exponga el sistema de altavoces a la lluvia ni a la humedad.**

El sistema de altavoces no se desconecta de la electricidad mientras esté conectado a la toma de CA, aunque el sistema de altavoces se haya apagado.

Para reducir el riesgo de incendio, no tape la salida de ventilación del sistema de altavoces con periódicos, manteles, cortinas, etc.

No exponga el sistema de altavoces a llamas desnudas (como velas encendidas).

Para reducir el riesgo de incendio o descarga eléctrica, no exponga este sistema de altavoces a goteos o salpicaduras ni coloque objetos con líquidos, como jarrones, encima del sistema de altavoces.

El enchufe de corriente se utiliza para desconectar el sistema de altavoces de la electricidad, por lo que debe conectar el sistema de altavoces a una toma de CA de fácil acceso. Si observa alguna anomalía en el sistema de altavoces, desconecte el enchufe de corriente de la toma de CA inmediatamente.

No instale el sistema de altavoces en un espacio cerrado, como una librería o un armario empotrado.

## PRECAUCIÓN

Riesgo de explosión en caso de sustitución de la pila por una del tipo incorrecto.

No exponga las baterías ni los dispositivos con batería a un calor excesivo, como la luz directa del sol o fuego.

## No poner este producto cerca de aparatos médicos.

Este producto (incluyendo los accesorios) tiene un imán (o imanes) que puede interferir con marcapasos, válvulas de derivación programables para el tratamiento de la hidrocefalia, o con otros aparatos médicos. No ponga el producto cerca de personas que utilicen dichos aparatos médicos. Consulte con su médico antes de utilizar este producto si utiliza cualquiera de dichos aparatos médicos.

En cuanto a la conexión de red del sistema de altavoces, realice la conexión mediante el enrutador o puerto LAN con la función de enrutador. Si no se realizan estas conexiones, es posible que se produzca un problema de seguridad.

## No dé un fuerte golpe al sistema de altavoces

No aplique fuerza excesiva ni dé un fuerte golpe al sistema de altavoces. Pueden producirse daños mediante grietas o fracturas del sistema de altavoces, que está fabricado de material vítreo. Si se producen grietas o fracturas, deje de utilizar inmediatamente, y asegúrese de no tocar la pieza dañada.

Solo para usos interiores.

## Para clientes de los EE. UU.

### NOTA:

El sistema de altavoces ha sido sometido a pruebas y se ha determinado que cumple con los límites requeridos por los aparatos digitales de la clase B, en cumplimiento con la Sección 15 de las regulaciones de la FCC. Estas especificaciones han sido diseñadas para proporcionar una protección razonable contra interferencias perjudiciales en una instalación residencial. Este sistema de altavoces genera, utiliza y puede emitir energía de radiofrecuencia y, de no ser instalado y utilizado de acuerdo con las instrucciones, podría ocasionar interferencias perjudiciales en las comunicaciones de radio.

No obstante, no se garantiza que no ocurra ninguna interferencia en una instalación particular. Si el sistema de altavoces causa interferencia en la recepción de radio o televisión, que puede determinarse al apagar y encender el sistema de altavoces, se recomienda que el usuario intente corregir la interferencia mediante una o más de las siguientes medidas:

- Cambie la orientación o ubicación de la antena de recepción.
- Aumente la separación entre el sistema de altavoces y el receptor.
- Conecte el sistema de altavoces en una toma de circuito distinta a la que está conectado el receptor.
- Consulte con su distribuidor o con un técnico especializado en radio/televisión para solicitar asistencia.

Es preciso utilizar cables y conectores correctamente blindados y conectados a tierra para la conexión a anfitriones y/o periféricos con el fin de cumplir los límites de emisiones de la FCC.

Si tiene alguna pregunta sobre este sistema de altavoces:

Visite: <https://www.sony.com/electronics/support>

Contacto: Sony Customer Information Service Center al 1-800-222-SONY (7669).

Escriba a: Sony Customer Information Service Center 12451 Gateway Blvd., Fort Myers, FL 33913

### Declaración de Conformidad del proveedor

Marca comercial: SONY

N.º de modelo: HT-A7000

División a cargo: Sony Electronics Inc. Dirección: 16535 Via Esprillo, San Diego, CA 92127 USA

N.º de teléfono: 858-942-2230

Este dispositivo cumple con las disposiciones de la Sección 15 de la FCC. Su funcionamiento está sujeto a las siguientes condiciones: (1) este dispositivo no debe ocasionar interferencias; y (2) Este dispositivo debe ser capaz de aceptar cualquier tipo de interferencia, incluidas las interferencias que puedan ocasionar un funcionamiento no deseado del equipo.

### PRECAUCIÓN

Queda notificado que ante cualquier cambio o modificación que no haya sido aprobado expresamente en este manual se podrían invalidar sus facultades para utilizar este sistema de altavoces.

Este sistema de altavoces no debe colocarse ni utilizarse junto con otras antenas o transmisores.

Este sistema de altavoces cumple con los límites de exposición a la radiación de la FCC definidos para un ambiente no controlado y cumple con los lineamientos de exposición a radiofrecuencia (RF) de la FCC. Este sistema de altavoces se debe instalar y operar manteniendo el radiador a una distancia de al menos 20 cm del cuerpo de la persona.

Conformidad con el requisito 15.407(c) de la FCC

La transmisión de datos siempre se inicia a través del software y se transfiere a través del MAC, por la banda de base analógica y digital, y finalmente hasta el chip RF. Diferentes paquetes espaciales se inician a través del MAC. Estas son las únicas vías por las que la parte de la banda de base digital activa el transmisor RF, que después se desactiva al final del paquete. Por tanto, el transmisor solo estará activado mientras se transmite uno de los paquetes mencionados. En otras palabras, este dispositivo interrumpe automáticamente la transmisión en caso de ausencia de información de transmisión o fallo operativo.

Tolerancia de frecuencia:  $\pm 20$  ppm o menos

## Para clientes en Canadá

Utilice conectores y cables debidamente protegidos y con conexión a tierra para conectar a computadoras del host o dispositivos periféricos.

Este sistema de altavoces contiene transmisores o receptores exentos de licencia que cumplen con las Especificaciones Estándar de Radio (RSS, por sus siglas en inglés) del Centro de Innovación, Ciencia y Desarrollo Económico de Canadá. Su funcionamiento está sujeto a las siguientes condiciones:

- (1) Este sistema de altavoces no debe ocasionar interferencias; y
- (2) Este sistema de altavoces debe ser capaz de aceptar cualquier tipo de interferencia, incluidas las interferencias que puedan ocasionar un funcionamiento no deseado del sistema de altavoces.

Este sistema de altavoces cumple con los límites de exposición a la radiación de ISED definidos para un entorno no controlado y cumple con la RSS-102 de

las normas de exposición a radiofrecuencia (RF) del ISED. Este sistema de altavoces se debe instalar y operar manteniendo el radiador a una distancia de al menos 20 cm o más del cuerpo de la persona.

La banda de 5,15 a 5,35 GHz está restringida a usos en interior.

La transmisión de datos siempre se inicia a través del software y se transfiere a través del MAC, por la banda de base analógica y digital, y finalmente hasta el chip RF. Diferentes paquetes espaciales se inician a través del MAC. Estas son las únicas vías por las que la parte de la banda de base digital activa el transmisor RF, que después se desactiva al final del paquete. Por tanto, el transmisor solo estará activado mientras se transmite uno de los paquetes mencionados. En otras palabras, este dispositivo interrumpe automáticamente la transmisión en caso de ausencia de información de transmisión o fallo operativo.

## **Precaución a la hora de instalar el altavoz de barra en una pared Asegúrese de utilizar los soportes de montaje en pared suministrados cuando instale el altavoz de barra en una pared.**

Asegúrese de utilizar los soportes de montaje en pared al instalar el altavoz de barra en una pared. No instale el altavoz de pared en una pared directamente. La temperatura en el interior del altavoz de barra se incrementa considerablemente, y puede producir daños o fallos de funcionamiento.

# Índice

Acerca de los manuales del sistema de altavoces ..... 7

Artículos incluidos en la caja → Guía de inicio (documento aparte)

Qué puede hacer con el sistema de altavoces ..... 8

Guía de piezas y controles ..... 10

Funcionamiento del menú Home ..... 14

## Configuración

Instalación del sistema de altavoces ..... 15

Conexión a un televisor ..... 18

Si el televisor tiene la toma S-CENTER SPEAKER IN ..... 20

Conexión de un dispositivo AV .... 21

Conexión a la toma de CA ..... 23

Realización de los ajustes iniciales ..... 23

## Reproducción de imágenes

Ver la televisión ..... 25

Reproducir el dispositivo AV conectado ..... 25

## Escuchar música/sonido

Escuchar el sonido de un televisor Sony con la función BLUETOOTH® ..... 26

Escuchar música/sonido con la función BLUETOOTH ..... 29

Escuchar música en un dispositivo USB ..... 31

Escuchar el dispositivo conectado con un cable de audio analógico ..... 32

Escuchar el sonido del televisor o dispositivo conectado con auriculares ..... 33

## Escuchar música conectándose a una red

Qué puede hacer conectando el sistema de altavoces a una red ..... 35

## Ajuste del volumen y calidad de sonido

Ajuste del volumen ..... 37

Disfrutar de una experiencia envolvente realista (IMMERSIVE AE) ..... 38

Ajuste del efecto de sonido concebido para fuentes de sonido (modo de sonido) ..... 39

Mejora de la claridad de los diálogos (VOICE) ..... 40

Disfrutar de un sonido claro con un volumen bajo a medianoche (NIGHT) ..... 40

Ajuste del retardo entre la imagen y el sonido ..... 41

Disfrutar de sonido de emisión multiplex (AUDIO) ..... 41

Ajuste del volumen de los diálogos durante la reproducción de contenidos DTS:X ..... 42

## Uso del sistema de altavoces de forma sincronizada con un televisor

Funcionamiento del sistema de altavoces de forma sincronizada con un televisor (función Control por HDMI) ..... 44

Funcionamiento del sistema de altavoces de forma sincronizada con un televisor compatible con la función de sincronización "BRAVIA" ..... 46

## **Modificación de los ajustes**

Cambiar el brillo de la pantalla del panel frontal y los indicadores (DIMMER) .....	47
Ahorro de electricidad en modo de espera .....	48
Realización de Configuración fácil .....	48
Realización de Ajustes avanzados .....	49
Actualización del software .....	50

## **Solución de problemas**

Solución de problemas .....	52
Restauración del sistema de altavoces .....	61

## **Información adicional**

Especificaciones .....	62
Tipos de archivos de audio reproducibles .....	64
Formatos de audio de entrada compatibles .....	65
Acerca de la comunicación BLUETOOTH .....	66
CONTRATO DE LICENCIA DE USUARIO FINAL .....	67
Precauciones .....	72
Copyrights y marcas comerciales .....	73
Índice .....	76

---

## Acerca de los manuales del sistema de altavoces

A continuación se indica la información que se incluye en cada uno de los manuales.

### Guía de inicio



Presenta los procedimientos iniciales relacionados con la instalación y la conexión para utilizar el sistema de altavoces, así como las operaciones necesarias para reproducir música.

### Manual de instrucciones (este documento)



Explica las operaciones básicas.

- Conexión con un televisor u otro dispositivo
- Reproducción de la música/sonidos de los dispositivos conectados con un cable HDMI o mediante BLUETOOTH
- Ajuste de sonido, etc.

### Guía de ayuda (manual web)

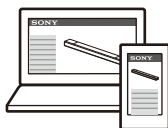

Para clientes del continente americano

[https://rd1.sony.net/help/ht/a7000/h\\_uc/](https://rd1.sony.net/help/ht/a7000/h_uc/)



Para clientes de otros países/regiones

[https://rd1.sony.net/help/ht/a7000/h\\_zz/](https://rd1.sony.net/help/ht/a7000/h_zz/)



Proporciona todas las operaciones, incluido el uso avanzado.

- Reproducción de música/sonido con la función de red
- Detalles acerca de los elementos del menú, etc.

### Sugerencias

- Las instrucciones de estos manuales describen las operaciones que se realizan a través de los controles del mando a distancia. Puede utilizar los botones del altavoz de barra si tienen nombres iguales o similares a los del mando a distancia.
- Los caracteres entre paréntesis [ ] aparecen en la pantalla del televisor o en la pantalla del panel frontal.
- Los detalles se han eliminado de las ilustraciones.

---

## Artículos incluidos en la caja

Consulte la "Guía de inicio" (documento aparte).

## Qué puede hacer con el sistema de altavoces

El sistema de altavoces es compatible con formatos de audio basados en objetos, como Dolby Atmos y DTS:X, así como formatos de vídeo HDR como HDR10, HLG y Dolby Vision.

### Televisor



- "Ver la televisión" (página 25)
- "Escuchar el sonido de un televisor Sony con la función BLUETOOTH®" (página 26)

### Reproductor de Blu-ray Disc™, decodificador, consola de videojuegos, etc.



"Reproducir el dispositivo AV conectado" (página 25)

### Dispositivo USB



"Escuchar música en un dispositivo USB" (página 31)

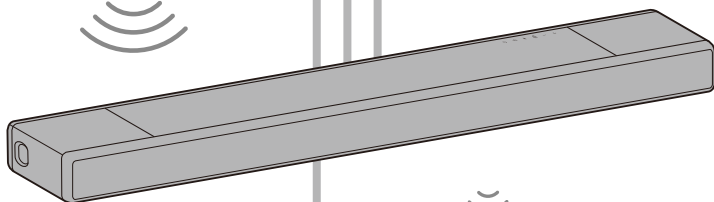

### Dispositivo móvil

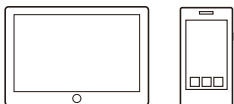

- "Escuchar música/sonido con la función BLUETOOTH®" (página 29)
- "Escuchar el dispositivo conectado con un cable de audio analógico" (página 32)

### Auriculares



"Escuchar el sonido del televisor o dispositivo conectado con auriculares" (página 33)



## Red



“Qué puede hacer conectando el sistema de altavoces a una red”  
(página 35)

Para conocer el método de conexión a la red y las funciones que se activan con la conexión a la red, consulte la Guía de ayuda (manual web).

Para clientes del continente americano

[https://rd1.sony.net/help/ht/a7000/h\\_uc/](https://rd1.sony.net/help/ht/a7000/h_uc/)



Para clientes de otros países/regiones

[https://rd1.sony.net/help/ht/a7000/h\\_zz/](https://rd1.sony.net/help/ht/a7000/h_zz/)



## Altavoces opcionales



Para conocer las operaciones del altavoz potenciador de graves y de los altavoces traseros opcionales, consulte el manual de instrucciones suministrado con los mismos.

Para saber qué altavoz potenciador de graves y altavoces opcionales son compatibles, consulte el sitio web de Sony.

# Guía de piezas y controles

## Altavoz de barra

### Parte frontal

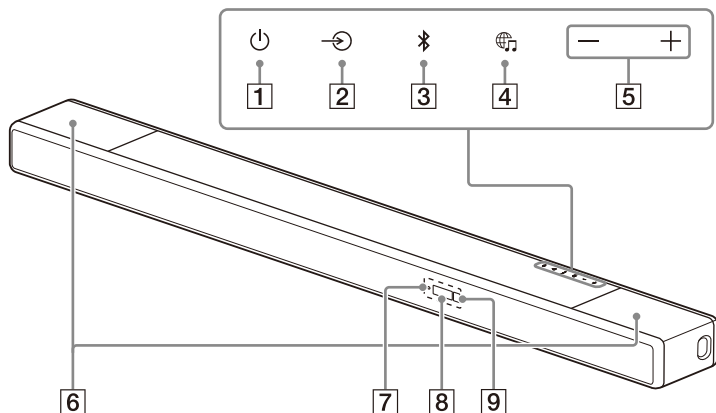

#### 1 Botón (encendido)

Enciende el sistema de altavoces o lo pone en modo de espera.

#### 2 Botón (selección de entrada)

Selecciona la entrada que se reproducirá en el sistema de altavoces.

#### 3 Botón (página 26)

#### 4 Botón (MUSIC SERVICE)

Si anteriormente ha reproducido música desde Spotify en el sistema de altavoces, podrá reanudar la reproducción pulsando este botón. Este botón podría no estar disponible en algunos países/regiones.

#### 5 Botones +/- (volumen)

#### 6 Altavoces superiores

Emiten verticalmente el sonido.

#### Nota

No coloque ningún objeto sobre el altavoz superior ni lo toque sin cuidado.

#### 7 Indicador BLUETOOTH

- Parpadeo rápido en azul: en espera para emparejamiento
- Parpadeo en azul: intentando establecer una conexión BLUETOOTH.
- Iluminado en azul: se ha establecido una conexión BLUETOOTH.

#### 8 Pantalla del panel frontal

#### 9 Sensor de mando a distancia

Apunte el mando a distancia al sensor del mando a distancia para manejar el sistema de altavoces.

## Parte posterior

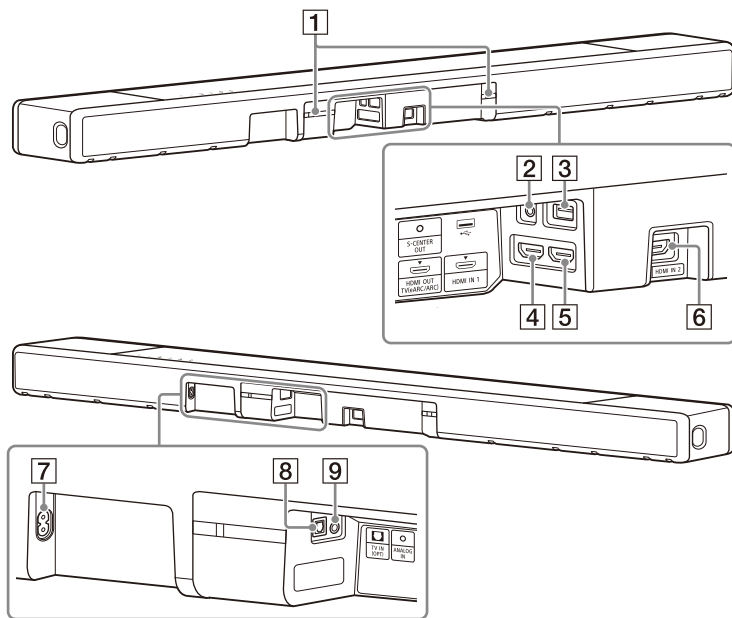

### **1** IR repeater

Transmite la señal remota del mando a distancia del televisor al televisor.

### **2** Toma S-CENTER OUT (página 20)

### **3** Puerto USB (página 31)

### **4** Toma HDMI OUT (TV (eARC/ARC))

Conecte un televisor con una toma de entrada HDMI con un cable HDMI.

El sistema de altavoces es compatible con eARC y ARC. ARC es una función que envía el sonido del televisor a un dispositivo AV, como el sistema de altavoces, desde la toma HDMI del televisor. eARC es una extensión de ARC que permite la

transmisión del audio de objetos y de contenidos LPCM multicanal que no pueden transmitirse con ARC.

### **5** Toma HDMI IN 1

### **6** Toma HDMI IN 2

### **7** Entrada de CA

### **8** Toma TV IN (OPT)

### **9** Toma ANALOG IN

## Mando a distancia

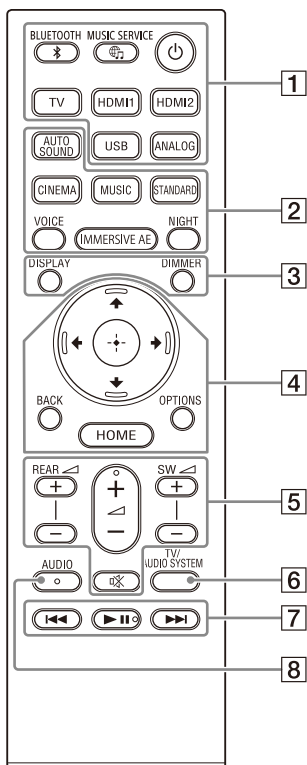

### 1 (encendido)

Enciende el sistema de altavoces o lo pone en modo de espera.

### Botón (MUSIC SERVICE)

Si anteriormente ha reproducido música desde Spotify en el sistema de altavoces, podrá reanudar la reproducción pulsando este botón.

Este botón podría no estar disponible en algunos países/regiones.

### BLUETOOTH (página 30)

### TV (página 25)

### HDMI1 (página 25)

### HDMI2 (página 25)

### USB (página 31)

### ANALOG (página 32)

### 2 AUTO SOUND (página 39)

### CINEMA (página 39)

### MUSIC (página 39)

### STANDARD (página 39)

### VOICE (página 40)

### IMMERSIVE AE (página 38)

### NIGHT (página 40)

### 3 DIMMER (página 47)

### DISPLAY

Muestra información de reproducción en la pantalla del televisor.

La información de reproducción se muestra en la pantalla del panel frontal para la entrada TV.

**4** **↕/↔/↔/↔ (página 14)**

**⊕ (Intro) (página 14)**

**BACK (página 14)**

**OPTIONS (página 42)**

Muestra el menú de opciones en la pantalla del televisor.

El menú de opciones se muestra en la pantalla del panel frontal para la entrada TV.

**HOME (página 14)**

**5** **REAR  (volumen de altavoces traseros) +/-**

Ajusta el volumen de los altavoces traseros opcionales al conectarlos.

** (volumen) +/-**

Ajusta el volumen.

**SW  (volumen del altavoz potenciador de graves) +/-**

Ajusta el volumen del altavoz potenciador de graves opcional o incorporado al conectarlos.

** (silenciar)**

Desactiva temporalmente el sonido.

**6** **TV/AUDIO SYSTEM**

Cambia la salida del sonido del televisor conectado entre el televisor y el sistema de altavoces.

**Nota**

Este botón funciona en las siguientes condiciones.

- El televisor conectado es compatible con la función Control de audio del sistema.
- La función Control por HDMI del sistema de altavoces está activada (página 44).

**7** **Botones de control de la reproducción**

**◀◀/▶▶ (anterior/siguiente)**

Selecciona la pista o el archivo anterior/siguiente.

Si se mantiene pulsado, se realiza una búsqueda hacia delante o atrás (avance/retroceso rápido) durante la reproducción.

**▶|| (reproducción/pausa)\***

Inicia, pone en pausa o reinicia la reproducción (reanuda la reproducción).

**8** **AUDIO\* (página 41)**

\* Los botones AUDIO, ▶|| (reproducción/pausa) y  (volumen) + tienen un punto táctil. Úselo como guía durante el funcionamiento.

**Acerca de la sustitución de las pilas del mando a distancia**

Si el sistema de altavoces no responde a las acciones del mando a distancia, cambie las dos pilas por pilas nuevas. Utilice pilas de manganeso R03 (tamaño AAA) para la sustitución.

# Funcionamiento del menú Home

Para ver el menú Home en la pantalla del televisor, conecte el sistema de altavoces y el televisor con el cable HDMI.

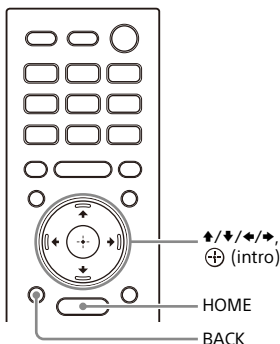

## 1 Pulse HOME.

El menú Home aparece en la pantalla del televisor.

## 2 Pulse $\uparrow/\downarrow/\leftarrow/\rightarrow$ para seleccionar la categoría que desee o pulse $\oplus$ (intro).

Las opciones de la categoría seleccionada aparecen debajo de la lista de categoría en la pantalla del televisor.

Categoría	Explicación
[Ver]	Selecciona la entrada del televisor o dispositivo AV conectado al sistema de altavoces.

Categoría	Explicación
[Éscuchar]	Selecciona la entrada del dispositivo de audio que está conectado al sistema de altavoces o el servicio de música para reproducir en el sistema de altavoces.
[Configurar]	Realiza los ajustes iniciales básicos utilizando [Configuración fácil] o diferentes ajustes avanzados del sistema de altavoces.

## 3 Pulse $\uparrow/\downarrow/\leftarrow/\rightarrow$ para seleccionar el elemento que desee o pulse $\oplus$ (intro).

Aparecerá la entrada seleccionada o la pantalla de configuración en la pantalla del televisor.

Para volver a la pantalla anterior, pulse BACK.

## Configuración

# Instalación del sistema de altavoces

## Instalación del altavoz de barra

Para la instalación, consulte la Guía de inicio (documento aparte).

## Montaje del altavoz de barra en una pared

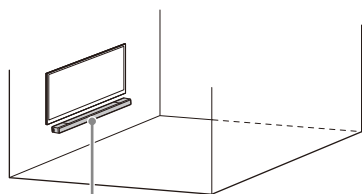

Altavoz de barra

### Notas

- Prepare tornillos (no incluidos) adecuados para el tipo de material y la estabilidad de la pared. La pared podría sufrir daños según el tipo de material del que esté hecha.
- Apriete los tornillos firmemente a una viga de la pared.
- Cuelgue el altavoz de barra horizontalmente en la pared reforzada.
- Haga que realice la instalación un distribuidor de Sony o un contratista con licencia y preste una atención especial a la seguridad durante la instalación.
- Sony no se hace responsable de los accidentes o daños provocados por una instalación incorrecta, una pared de estabilidad insuficiente, un montaje inadecuado de los tornillos, desastres naturales, etc.

- Son necesarias dos o más personas para colgar el altavoz de barra con seguridad.

- 1 Prepare dos tornillos (no incluidos) adecuados para los orificios del soporte de montaje en pared (incluido).**

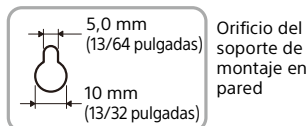
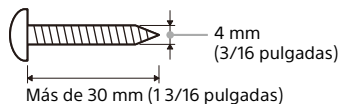

Orificio del soporte de montaje en pared

- 2 Mida la profundidad del televisor montado (A) y verifique en la siguiente tabla el espacio requerido entre la parte inferior del televisor y la parte superior del altavoz de barra (B).**

Se necesita espacio para garantizar que el televisor no interfiera con el sonido envolvente de salida desde el altavoz de barra hasta el techo.

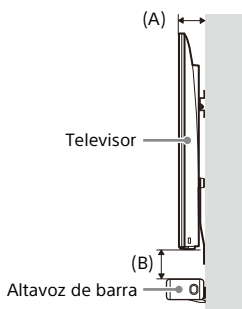

Profundidad del televisor montado (A)	Espacio requerido entre la parte inferior del televisor y la parte superior del altavoz de barra (B)
Menos de 110 mm (4 3/8 pulgadas)	120 mm (4 3/4 pulgadas) o más
110 mm (4 3/8 pulgadas) o más	200 mm (7 7/8 pulgadas) o más

- 3** Alinee la línea vertical sobre la "↑ ① LÍNEA CENTRAL TELEVISOR" impresa en la PLANTILLA PARA MONTAJE EN PARED (incluida) con el centro de la anchura del televisor.

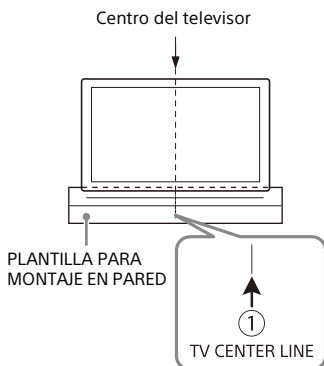

- 4** Alinee la "← ② LÍNEA SUPERIOR ALTAVOZ DE BARRA" de la PLANTILLA PARA MONTAJE EN PARED con la base del espacio requerido entre la parte inferior del televisor y la parte superior del altavoz de barra (B) medido en el paso 2, enseguida pegue la PLANTILLA PARA MONTAJE EN PARED en la pared utilizando una cinta adhesiva disponible en el mercado.

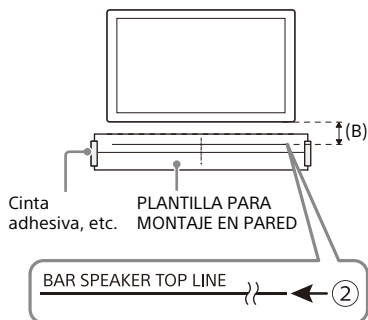



- 5** Apriete los tornillos que se prepararon en el paso 1 de forma segura en las marcas de tornillos de la "← ③ LÍNEA DE TORNILLOS" impresa en la PLANTILLA PARA MONTAJE EN PARED.

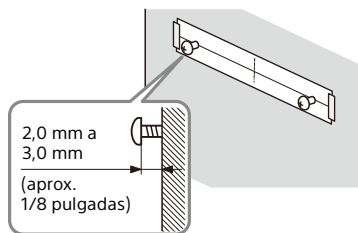
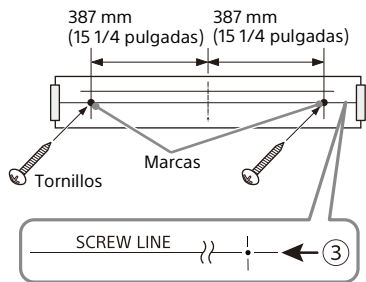

- 6** Retire la PLANTILLA PARA MONTAJE EN PARED.

- 7** Cuelgue los soportes de montaje en pared en los tornillos de la pared.

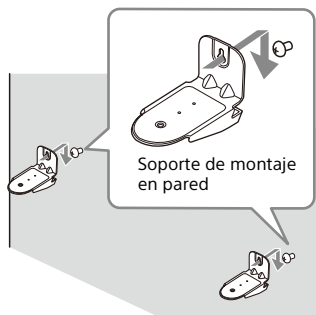

- 8** Coloque el altavoz de barra en los soportes de montaje en pared.

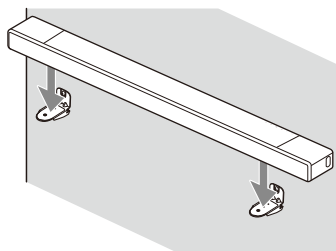

- 9** Alinee las posiciones del orificio para tornillo en la parte inferior del altavoz de barra y el orificio del soporte para montaje en pared, luego fije el altavoz de barra a los soportes de montaje en pared apretando los tornillos (incluidos) de forma segura.

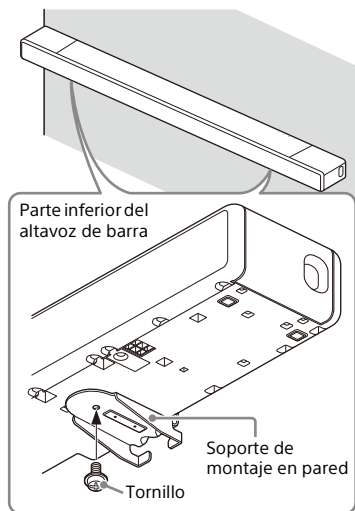

#### Notas

- Al pegar en la pared la PLANTILLA PARA MONTAJE EN PARED, alísela por completo.
- Asegúrese de utilizar los soportes de montaje en pared incluidos cuando monte el altavoz de barra en una pared. No monte el altavoz de barra en una pared directamente. La temperatura dentro del altavoz de barra aumenta considerablemente y puede causar daños o mal funcionamiento.

## Instalación de altavoces opcionales

Consulte el manual de instrucciones de los altavoces opcionales.

## Conexión a un televisor

### Conexión de un televisor compatible con ARC/eARC

- 1** Conecte la toma HDMI IN compatible con ARC/eARC del televisor y la toma HDMI OUT (TV (eARC/ARC)) del sistema de altavoces con el cable HDMI (incluido).

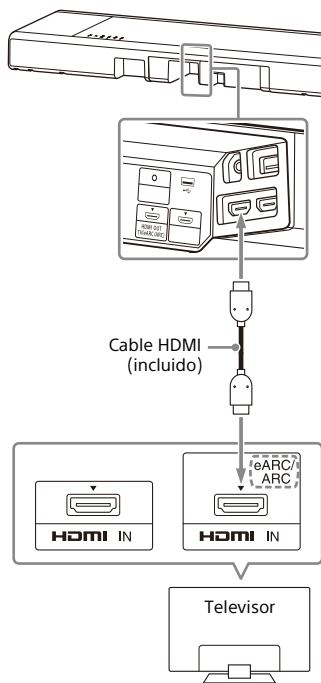

#### Nota

Compruebe que los conectores estén bien insertados.

## Conexión de un televisor que no es compatible con ARC/eARC

- 1 Conecte la toma HDMI IN del televisor y la toma HDMI OUT (TV (eARC/ARC)) del sistema de altavoces con el cable HDMI (incluido).

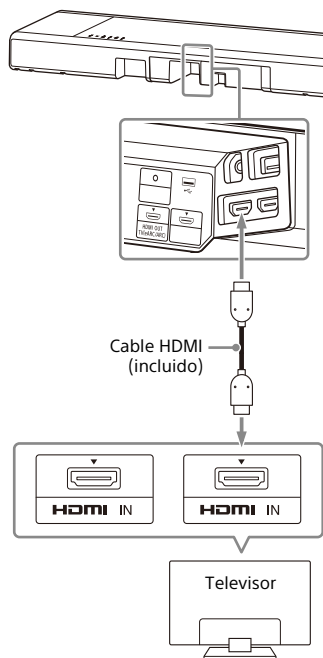

- 2 Conecte la toma de salida óptica digital del televisor y la toma TV IN (OPT) del sistema de altavoces con un cable óptico digital (no incluido).

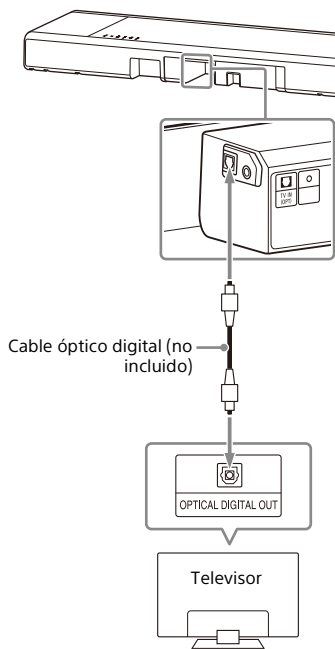

### Notas

- Compruebe que los conectores estén bien insertados.
- Introduzca un enchufe del cable óptico digital en la dirección correcta; para ello, compruebe la forma del enchufe y el conector en el altavoz de barra y en el televisor. Si el enchufe se inserta a la fuerza en la dirección incorrecta, es posible que tanto el conector como el enchufe sufran daños.

## Si el televisor tiene la toma S-CENTER SPEAKER IN

Puede emitir el sonido de la parte central del sistema de altavoces a través del televisor si conecta el televisor con el siguiente método.

- 1** Conecte el sistema de altavoces y el televisor con el cable HDMI (incluido) (página 18).
- 2** Conecte la toma S-CENTER SPEAKER IN del televisor y la toma S-CENTER OUT del sistema de altavoces con el cable del modo altavoz central de TV (incluido).

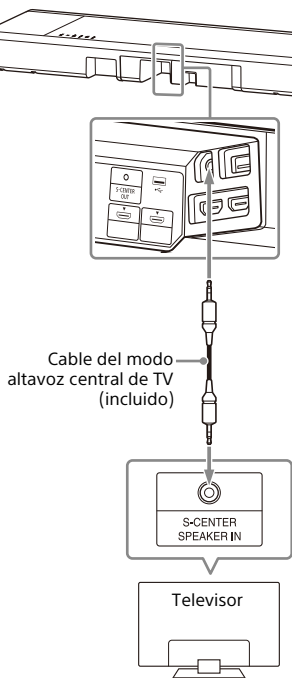

### Nota

Compruebe que los conectores estén bien insertados.

### Sugerencia

Si el cable del modo altavoz central de TV no es suficientemente largo, utilice un cable mini estéreo disponible en el mercado.

# Conexión de un dispositivo AV

## Conexión de un dispositivo AV compatible con el formato de vídeo 2K/4K

Puede emitir sonido como Dolby Atmos, Dolby TrueHD y DTS:X en alta calidad si conecta un dispositivo AV al sistema de altavoces.

- 1** Conecte la toma HDMI OUT del dispositivo AV y la toma HDMI IN 1 o HDMI IN 2 del sistema de altavoces con un cable HDMI (no incluido).

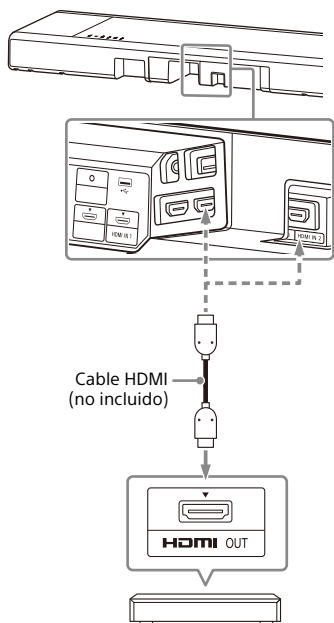

Reproductor de Blu-ray Disc, descodificador, consola de videojuegos, etc.

### Nota

Compruebe que los conectores estén bien insertados.

### Sugerencias

- Si un televisor es compatible con eARC, también puede emitir sonido de alta calidad si conecta un dispositivo AV con la toma HDMI IN del TV. En ese caso, active la función eARC del televisor.
- Seleccione el cable HDMI adecuado y el ajuste [Formato de señal HDMI] de acuerdo con la salida de formatos de vídeo del dispositivo conectado al sistema de altavoces. Para obtener más información, consulte la Guía de ayuda.

## Conexión de un dispositivo AV compatible con el formato de vídeo 8K

Cuando conecte un dispositivo AV con los siguientes métodos, podrá reproducir vídeo 8K y sonido de gran calidad como Dolby Atmos, Dolby TrueHD o DTS:X.

- 1** Conecte el sistema de altavoces y el televisor con el cable HDMI (incluido) (página 18).
- 2** Compruebe que la toma HDMI IN compatible con eARC del televisor es compatible con la entrada de vídeo 8K.  
Consulte el manual de instrucciones del televisor.
- 3** Conecte un dispositivo AV con uno de los siguientes métodos.

### Si la toma HDMI IN compatible con eARC del televisor es compatible con la entrada de vídeo 8K:

Conecte la toma HDMI IN 1 o HDMI IN 2 del sistema de altavoces y la toma HDMI OUT del dispositivo AV con un cable HDMI (no incluido).

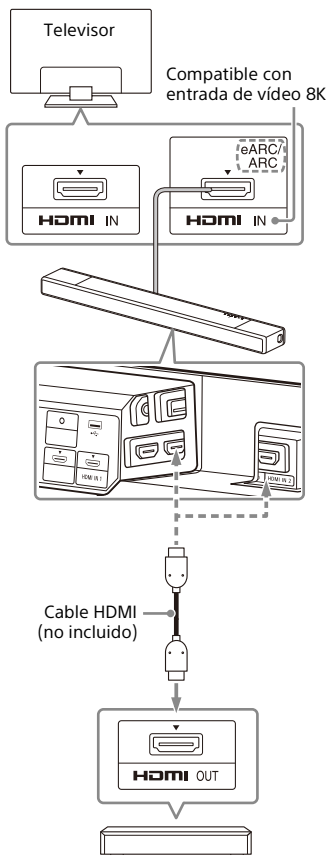

Reproductor de Blu-ray Disc, decodificador, consola de videojuegos, etc.

### Si la toma HDMI IN compatible con eARC del televisor no es compatible con la entrada de vídeo 8K:

Conecte la toma HDMI OUT de un dispositivo AV con la toma HDMI IN compatible con la entrada de vídeo 8K de un televisor con un cable HDMI (no incluido).

Asegúrese de que la función eARC del televisor esté activada.

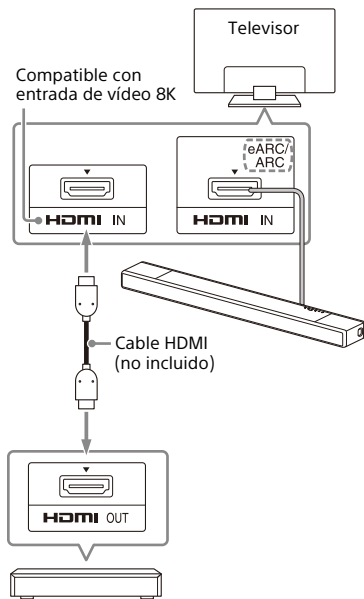

Reproductor de Blu-ray Disc, decodificador, consola de videojuegos, etc.

#### Nota

Compruebe que los conectores estén bien insertados.

#### Sugerencia

Seleccione el cable HDMI adecuado y el ajuste [Formato de señal HDMI] de acuerdo con la salida de formatos de vídeo del dispositivo conectado al sistema de altavoces. Para obtener más información, consulte la Guía de ayuda.

## Conexión a la toma de CA

- 1 Conecte el cable de alimentación de CA (incluido) a la entrada de CA del altavoz de barra y, a continuación, a la toma de CA.

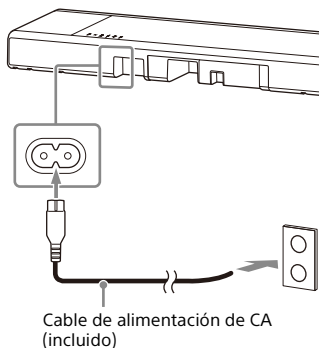

## Realización de los ajustes iniciales

- 1 Para encender el sistema de altavoces, pulse (encendido) en el mando a distancia incluido con el sistema de altavoces.

Utilice el mando a distancia orientado hacia la parte delantera del altavoz de barra. Cuando el sistema de altavoces se enciende, aparece [TV] en la pantalla del panel frontal.

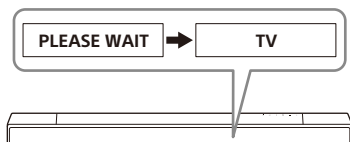
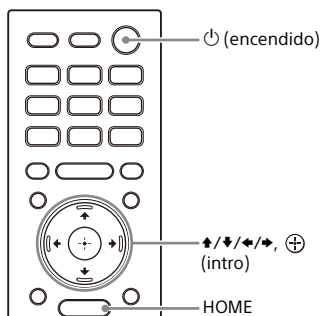

- 2 Encienda el televisor.

### 3 Pulse HOME y, a continuación, lleve a cabo los ajustes iniciales siguiendo las instrucciones que aparecen en pantalla.

Pantalla de configuración inicial



- Pulse  $\blacktriangle$ / $\blacktriangledown$ / $\blacktriangleleft$ / $\blacktriangleright$  y  $\oplus$  (intro) para seleccionar el elemento tal y como se indica en la pantalla.
- Cuando aparezca [La configuración se ha completado.], seleccione [Finalizar].

#### **Nota**

En función del orden en que encienda el televisor y el sistema de altavoces, es posible que el sistema de altavoces se silencie y que se visualice [MUTING] en la pantalla del panel frontal del sistema de altavoces. En este caso, apague todos los dispositivos y, a continuación, encienda el sistema de altavoces tras encender el televisor.



### Ver la televisión

- 1 Pulse HOME.**  
El menú Home aparece en la pantalla del televisor.
- 2 Seleccione  [Ver] - [TV] en el menú Home.**
- 3 Seleccione el programa con el mando a distancia del televisor.**  
El programa de televisión seleccionado aparece en la pantalla del televisor y el sonido del televisor se emite a través del sistema de altavoces.
- 4 Ajuste el volumen (página 37).**

#### Nota

Si el altavoz de barra obstruye el sensor del mando a distancia del televisor y no puede manejar el televisor con su mando a distancia, active la función IR repeater del sistema de altavoces. Para obtener más información, consulte la Guía de ayuda.

#### Sugerencia

Puede seleccionar [TV] directamente pulsando TV en el mando a distancia.

### Reproducir el dispositivo AV conectado

- 1 Pulse HOME.**  
El menú Home aparece en la pantalla del televisor.
- 2 Seleccione  [Ver] y, a continuación, seleccione la entrada ([HDMI1] o [HDMI2]) en el menú Home.**
  - [HDMI1]: dispositivo conectado a la toma HDMI IN 1
  - [HDMI2]: dispositivo conectado a la toma HDMI IN 2Aparecerá la imagen del dispositivo seleccionado en la pantalla del televisor y el sonido se emitirá a través del sistema de altavoces.
- 3 Ajuste el volumen (página 37).**

#### Sugerencia

Puede seleccionar [HDMI1] o [HDMI2] directamente pulsando HDMI1 o HDMI2 en el mando a distancia.

## Escuchar música/sonido

# Escuchar el sonido de un televisor Sony con la función BLUETOOTH®

## Qué puede hacer a través de la conexión de un televisor con la función BLUETOOTH

Si utiliza un televisor Sony\* con la función BLUETOOTH puede escuchar el sonido del televisor o el dispositivo conectado al televisor conectando el sistema de altavoces y el televisor de forma inalámbrica.

\* El televisor debe ser compatible con el perfil A2DP (Advanced Audio Distribution Profile) del perfil BLUETOOTH.

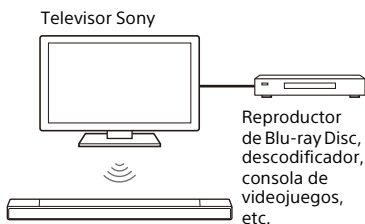

### Nota

Si se conecta el sistema de altavoces y el televisor con la función BLUETOOTH, no puede mostrar la pantalla de operaciones del sistema de altavoces, por ejemplo el menú Home en la pantalla del televisor, ni utilizar funciones del sistema de altavoces excepto la función para escuchar sonido del televisor o el dispositivo conectado al televisor.

Para utilizar todas las funciones del sistema de altavoces, conecte el sistema de altavoces y el televisor con el cable HDMI (incluido) (página 18).

## Escuchar el sonido del televisor conectando el sistema de altavoces y el televisor de forma inalámbrica

Debe emparejar el sistema de altavoces y el televisor utilizando la función BLUETOOTH.

El emparejamiento es el proceso necesario para realizar el registro mutuo de la información en los dispositivos BLUETOOTH que se conectarán de forma inalámbrica.

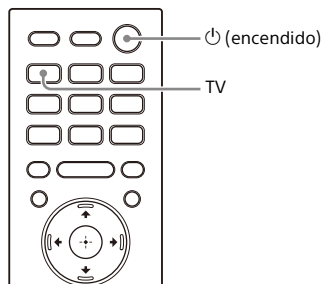

- 1 Encienda el televisor.
- 2 Pulse **encendido** para encender el sistema de altavoces.
- 3 Mantenga pulsado el botón **BLUETOOTH** en el altavoz de barra y TV en el mando a distancia de forma simultánea durante 5 segundos.

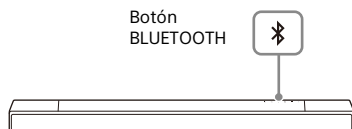

- 4** Asegúrese de que el indicador **BLUETOOTH** en el altavoz de barra parpadea rápido en azul y que aparece **[PAIRING]** en la pantalla del panel frontal.

El sistema de altavoces accederá al modo de emparejamiento **BLUETOOTH**.

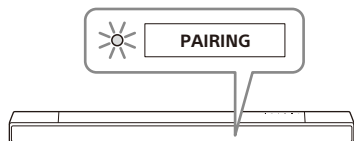

- 5** En el televisor, busque el sistema de altavoces realizando la operación de emparejamiento.

Aparecerá la lista de dispositivos **BLUETOOTH** detectados en la pantalla del televisor.

Para consultar el procedimiento necesario para emparejar el dispositivo **BLUETOOTH** al televisor, consulte el manual de instrucciones del televisor.

- 6** Empareje el sistema de altavoces y el televisor seleccionando **"HT-A7000"** en la lista que aparece en la pantalla del televisor.

- 7** Asegúrese de que el indicador **BLUETOOTH** en el altavoz de barra se enciende en azul y que aparece **[TV (BT)]** en la pantalla del panel frontal.

Se ha establecido una conexión entre el sistema de altavoces y el televisor.

- 8** Seleccione el programa o la entrada del dispositivo utilizando el mando a distancia del televisor.

El sonido de la imagen mostrada en la pantalla del televisor se emite a través del sistema de altavoces.

- 9** Ajuste el volumen del sistema de altavoces utilizando el mando a distancia del televisor.

Al pulsar el botón de silenciamiento en el mando a distancia del televisor, el sonido se silencia de forma temporal.

#### Notas

- Si no se emite el sonido del televisor a través del sistema de altavoces, pulse **TV** y compruebe el estado de la pantalla del panel frontal y los indicadores del altavoz de barra.
  - **[TV (BT)]** aparece en la pantalla del panel frontal: el sistema de altavoces y el televisor están conectados y se emite el sonido del televisor a través del sistema de altavoces.
  - El indicador **BLUETOOTH** parpadea rápidamente y aparece **[PAIRING]** en la pantalla del panel frontal: realice el emparejamiento en el televisor.
  - **[TV]** se visualiza en la pantalla del panel frontal: realice los pasos desde el inicio.
- Al conectar el sistema de altavoces y un televisor con un cable **HDMI**, se cancela la conexión **BLUETOOTH**. Para conectar el sistema de altavoces y el televisor de nuevo con la función **BLUETOOTH**, desconecte el cable **HDMI** y realice la operación de conexión desde el principio.

## Escuchar el sonido del televisor emparejado

- 1** Encienda el televisor con el mando a distancia del televisor.

El sistema de altavoces se enciende de forma sincronizada con el televisor y el sonido del televisor se emite a través del sistema de altavoces.

## 2 Seleccione el programa o la entrada del dispositivo utilizando el mando a distancia del televisor.

El sonido de la imagen mostrada en la pantalla del televisor se emite a través del sistema de altavoces.

## 3 Ajuste el volumen del sistema de altavoces utilizando el mando a distancia del televisor.

Al pulsar el botón de silenciamiento en el mando a distancia del televisor, el sonido se silencia de forma temporal.

### Sugerencia

Al apagar el televisor, el sistema de altavoces también se apaga de forma sincronizada con el televisor.

## Acerca de las operaciones con el mando a distancia incluido con el sistema de altavoces

Puede utilizar los siguientes botones.

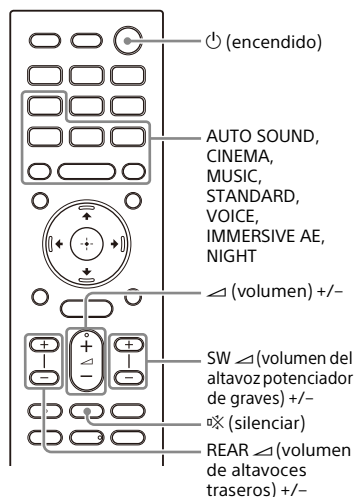

### Notas

- Si selecciona una entrada distinta de TV en el mando a distancia incluido con el sistema, el sonido del televisor no se

emite a través del sistema. Para emitir el sonido del televisor, pulse TV en el mando a distancia para cambiar a la entrada TV.

- Cuando el televisor está conectado con la función BLUETOOTH, los siguientes botones del mando a distancia no funcionan.

⬆/⬇/⬅/➡, ⊕ (intro), BACK, HOME, DISPLAY, OPTIONS, ▶|| (reproducción/pausa), ◀◀/▶▶ (anterior/siguiente)

# Escuchar música/sonido con la función BLUETOOTH

## Escuchar música emparejando el dispositivo móvil conectado por primera vez

Para utilizar la función BLUETOOTH, debe realizar primero el emparejamiento del sistema de altavoces y el dispositivo móvil.

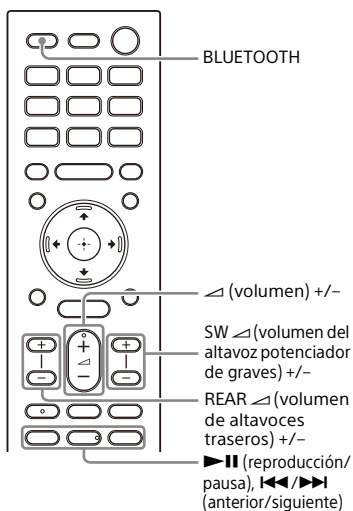

- 1 Mantenga pulsado el botón BLUETOOTH durante 2 segundos.**

- 2 Asegúrese de que el indicador BLUETOOTH en el altavoz de barra parpadea rápido en azul y que aparece [PAIRING] en la pantalla del panel frontal.**

El sistema de altavoces accederá al modo de emparejamiento.

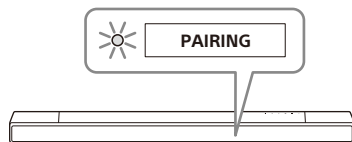

- 3 En el dispositivo móvil, busque el sistema de altavoces realizando la operación de emparejamiento.**

Aparecerá la lista de dispositivos BLUETOOTH detectados en la pantalla del dispositivo móvil. Para consultar el procedimiento necesario para emparejar el dispositivo BLUETOOTH al dispositivo móvil, consulte el manual de instrucciones del dispositivo móvil.

- 4 Empareje el sistema de altavoces y el dispositivo móvil seleccionando "HT-A7000" en la lista que aparece en la pantalla del dispositivo móvil.**

Si se solicita una clave de paso, introduzca "0000".

- 5 Asegúrese de que el indicador BLUETOOTH en el altavoz de barra se enciende en azul y que aparece [BT] en la pantalla del panel frontal.**

Se ha establecido la conexión entre el sistema de altavoces y el dispositivo móvil.

- 6 Inicie la reproducción de audio con la aplicación de música del dispositivo conectado.**

El sonido se emite desde el sistema de altavoces.

## 7 Ajuste el volumen (página 37).

Puede reproducir o poner en pausa los contenidos usando los botones de control de la reproducción del mando a distancia.

### Para comprobar el estado de la conexión de la función BLUETOOTH

Estado	Indicador de BLUETOOTH
En espera para emparejamiento	Parpadeo rápido en azul
Intentando establecer la conexión	Parpadeo en azul
Conexión establecida	Iluminado en azul

#### Sugerencias

- Si no se ha emparejado ningún dispositivo móvil (por ejemplo, si el sistema de altavoces es nuevo), el sistema de altavoces pasa al modo de emparejamiento simplemente seleccionando la entrada BLUETOOTH.
- Puede emparejar otros dispositivos móviles.

## Escuchar música del dispositivo emparejado

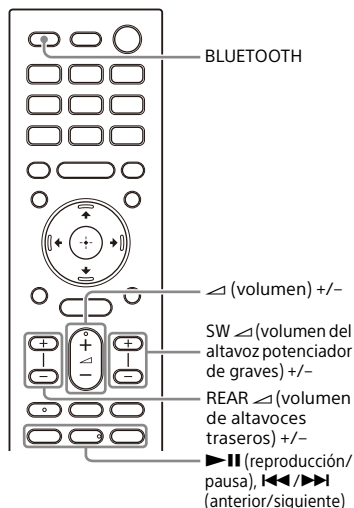

- 1 Active la función BLUETOOTH del dispositivo móvil.**
- 2 Pulse el botón BLUETOOTH.**

El sistema de altavoces automáticamente vuelve a conectar con el dispositivo móvil con el que conectó más recientemente.
- 3 Asegúrese de que el indicador BLUETOOTH en el altavoz de barra se enciende en azul y que aparece [BT] en la pantalla del panel frontal.**

Se ha establecido la conexión entre el sistema de altavoces y el dispositivo móvil.
- 4 Inicie la reproducción de audio con la aplicación de música del dispositivo conectado.**

El sonido se emite desde el sistema de altavoces.

## 5 Ajuste el volumen (página 37).

Puede reproducir o poner en pausa los contenidos usando los botones de control de la reproducción del mando a distancia.

### Nota

En caso de retardo en el sonido, se puede mejorar si ajusta  [Configurar] - [Ajustes avanzados] - [Ajustes de Bluetooth] - [Calidad de la conexión Bluetooth] en [Prioridad en conexión estable].

### Sugerencia

Si no se establece la conexión, seleccione "HT-A7000" en el dispositivo móvil.

## Para desconectar el dispositivo móvil

Realice cualquiera de las acciones que se indican a continuación.

- Desactive la función BLUETOOTH en el dispositivo móvil.
- Pulse el botón BLUETOOTH mientras se visualiza la pantalla [Bluetooth Audio] en la pantalla del televisor.
- Ajuste  [Configurar] - [Ajustes avanzados] - [Ajustes de Bluetooth] - [Modo Bluetooth] en [Transmisor] o [No].
- Apague el sistema de altavoces o el dispositivo móvil.

## Escuchar música en un dispositivo USB

Puede reproducir archivos de música almacenados en un dispositivo USB conectado.

Para conocer los tipos de archivo reproducibles, consulte "Tipos de archivos de audio reproducibles" (página 64).

### 1 Conecte el dispositivo USB al puerto (USB).

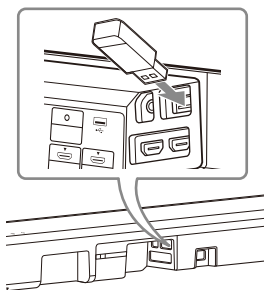

### 2 Pulse HOME.

El menú Home aparece en la pantalla del televisor.

### 3 Seleccione [Escuchar] - [USB (Conectado)] en el menú Home.

### 4 Seleccione la carpeta en la que se almacenan las canciones y, a continuación, seleccione una canción.

Se reproducirá la canción seleccionada y el sonido se emitirá a través del sistema de altavoces.

### 5 Ajuste el volumen (página 37).

### Nota

No extraiga el dispositivo USB mientras esté en funcionamiento. Para evitar que los datos se dañen o causar alguna avería al dispositivo USB, apague el sistema de

altavoces antes de conectar o retirar el dispositivo USB.

### Sugerencia

Puede seleccionar USB directamente pulsando USB en el mando a distancia.

## Escuchar el dispositivo conectado con un cable de audio analógico

Puede escuchar el sonido de un dispositivo de audio como un WALKMAN®, etc. conectado a la toma ANALOG IN del altavoz de barra.

- 1 Conecte un dispositivo de audio a la toma ANALOG IN.**

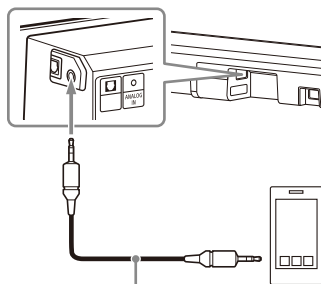

Cable de audio analógico (no incluido) Smartphone, WALKMAN®, otros dispositivos de audio, etc.

- 2 Pulse HOME.**  
El menú Home aparece en la pantalla del televisor.
- 3 Seleccione  [Escuchar] - [Analog] en el menú Home.**  
Aparecerá la pantalla [Analog] en la pantalla del televisor.
- 4 Inicie la reproducción de audio en el dispositivo de audio conectado.**  
El sonido se emite desde el sistema de altavoces.
- 5 Ajuste el volumen (página 37).**

### Sugerencia

Puede seleccionar [Analog] directamente pulsando ANALOG en el mando a distancia.



# Escuchar el sonido del televisor o dispositivo conectado con auriculares

## Escuchar sonido emparejando los auriculares

### 1 Establezca los auriculares compatibles con BLUETOOTH en el modo de emparejamiento.

Consulte el manual de instrucciones de los auriculares para el método de emparejamiento.

### 2 Pulse HOME.

El menú Home aparece en la pantalla del televisor.

### 3 Seleccione [Configurar] - [Ajustes avanzados] en el menú Home.

### 4 Seleccione [Ajustes de Bluetooth] - [Modo Bluetooth] - [Transmisor].

El sistema de altavoces accederá al modo de transmisión BLUETOOTH.

### 5 Seleccione el nombre de los auriculares de [Lista de dispositivos] en [Ajustes de Bluetooth].

Cuando se establezca la conexión BLUETOOTH, aparece [Conectado]. Si no puede encontrar el nombre de sus auriculares en [Lista de dispositivos], seleccione [Buscar].

### 6 Regrese al menú Home, seleccione [Ver] o [Escuchar] y seleccione la entrada.

La imagen de la entrada seleccionada aparece en la pantalla del televisor, [BT TX] aparece en la pantalla del panel frontal,

enseguida el sonido se emite desde los auriculares.

El sonido del sistema de altavoces se silencia al mismo tiempo.

### 7 Ajuste el volumen.

Ajuste el nivel de sonido de los altavoces primero. A continuación, ajuste el nivel de volumen de los auriculares con +/- en el altavoz de barra o  (volumen) +/- en el mando a distancia.

## Para quitar un auricular emparejado de la lista de dispositivos

### 1 Pulse HOME.

El menú Home aparece en la pantalla del televisor.

### 2 Seleccione [Configurar] - [Ajustes avanzados] en el menú Home.

### 3 Seleccione [Ajustes de Bluetooth] - [Lista de dispositivos].

### 4 Mueva el cursor hacia el nombre de los auriculares que desee eliminar y enseguida pulse DISPLAY.

Para quitar unos auriculares emparejados de la lista de dispositivos, pulse AUDIO.

### 5 Siga las instrucciones en pantalla para eliminar los auriculares deseados de la lista de dispositivos.

#### Nota

Para mostrar los auriculares emparejados en la lista de dispositivos, ajuste  [Configurar] - [Ajustes avanzados] - [Ajustes de Bluetooth] - [Modo Bluetooth] en [Transmisor].

## Escuchar sonido con los auriculares emparejados

- 1 Active la función BLUETOOTH de los auriculares.**
- 2 Pulse HOME.**

El menú Home aparece en la pantalla del televisor.
- 3 Seleccione  [Configurar] - [Ajustes avanzados] en el menú Home.**
- 4 Seleccione [Ajustes de Bluetooth] - [Modo Bluetooth] - [Transmisor].**

El sistema de altavoces accede al modo de transmisión BLUETOOTH y el sistema de altavoces se vuelve a conectar automáticamente a los últimos auriculares que se conectaron recientemente.
- 5 Regrese al menú Home, seleccione  [Ver] o  [Escuchar] y seleccione la entrada.**



La imagen de la entrada seleccionada aparece en la pantalla del televisor, [BT TX] aparece en la pantalla del panel frontal, enseguida el sonido se emite desde los auriculares.  
El sonido del sistema de altavoces se silencia al mismo tiempo.
- 6 Ajuste el volumen.**

Ajuste el nivel de sonido de los altavoces primero. A continuación, ajuste el nivel de volumen de los auriculares con +/- en el altavoz de barra o  (volumen) +/- en el mando a distancia.

## Para desconectar los auriculares emparejados

Realice cualquiera de las acciones que se indican a continuación.

- Desactive la función BLUETOOTH en los auriculares.

- Ajuste  [Configurar] - [Ajustes avanzados] - [Ajustes de Bluetooth] - [Modo Bluetooth] en [Receptor] o [No].
- Apague el sistema de altavoces o los auriculares.
- Seleccione el nombre del dispositivo de los auriculares conectados de  [Configurar] - [Ajustes avanzados] - [Ajustes de Bluetooth] - [Lista de dispositivos]. [Conectado] del nombre del dispositivo desaparece.

## Acerca de la conexión de los auriculares

- Es posible que no pueda ajustar el nivel de volumen en función de los auriculares compatibles con BLUETOOTH.
- La entrada de BLUETOOTH se desactiva cuando  [Configurar] - [Ajustes avanzados] - [Ajustes de Bluetooth] - [Modo Bluetooth] se establece en [No] o [Transmisor].
- Puede registrar hasta 9 dispositivos BLUETOOTH. Si se registra un 10.º dispositivo BLUETOOTH, el dispositivo BLUETOOTH conectado más antiguo será sobrescrito por el nuevo.
- El sistema de altavoces puede mostrar hasta 15 dispositivos BLUETOOTH detectados en [Lista de dispositivos] (página 33).
- No puede cambiar el efecto de sonido o los ajustes mientras está transmitiendo sonido a los auriculares compatibles con BLUETOOTH.
- La reproducción de audio/música en el dispositivo BLUETOOTH se retrasa en comparación con la del sistema de altavoces debido a las características de la tecnología inalámbrica BLUETOOTH.
- Puede habilitar o deshabilitar la recepción del audio LDAC desde el dispositivo BLUETOOTH en [Ajustes de Bluetooth].

## Qué puede hacer conectando el sistema de altavoces a una red

Puede reproducir en streaming música a través del sistema de altavoces con un smartphone, tableta o dispositivo iOS o reproducir la música almacenada en un ordenador a través del sistema de altavoces si lo conecta a la red.

Para obtener más información acerca de las funciones y operaciones, consulte la Guía de ayuda.



Sistema de altavoces

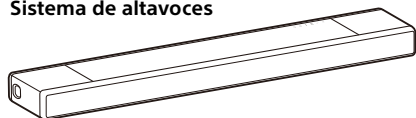

### Dispositivo iOS/ smartphone/tableta

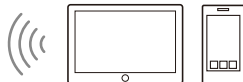

- 360 Reality Audio
- Spotify
- Chromecast built-in
- AirPlay
- Sony | Music Center

### Ordenador



- AirPlay
- Red local

### 360 Reality Audio

Puede reproducir el contenido de 360 Reality Audio en el sistema de altavoces seleccionándolo en la aplicación de servicio de streaming compatible con 360 Reality Audio.

### Spotify

Puede seleccionar música en la aplicación Spotify y reproducirla en el sistema de altavoces.

Usa tu teléfono, tu tablet o tu computadora como control remoto de Spotify.

Para más información, entra a [spotify.com/connect](https://spotify.com/connect)

### Chromecast built-in™

Puede seleccionar música en la aplicación compatible con Chromecast y reproducirla en el sistema de altavoces.

## **AirPlay**

El sistema de altavoces es compatible con AirPlay.

Puede reproducir música en el sistema de altavoces desde un dispositivo iOS o un ordenador.

## **Sony | Music Center**

Puede controlar el sistema de altavoces de manera inalámbrica si instala la aplicación "Sony | Music Center" en su smartphone o tableta.

## **Red local**

Puede reproducir archivos de música almacenados en su ordenador o en una ubicación de la red a través de su red local.

## Ajuste del volumen y calidad de sonido

### Ajuste del volumen

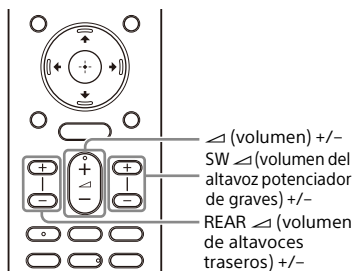

#### Para ajustar el volumen del sistema de altavoces

Pulse  $\triangleleft$  (volumen) +/-.

El nivel de volumen aparece en la pantalla del panel frontal.

#### Para ajustar el volumen del altavoz potenciador de graves

Pulse SW  $\triangleleft$  (volumen del altavoz potenciador de graves) +/-.

El nivel de volumen aparece en la pantalla del panel frontal.

#### Nota

El altavoz potenciador de graves está diseñado para reproducir sonidos graves y de baja frecuencia. Si la fuente de sonido, como en los programas de televisión, no incluye muchos sonidos graves, no resulta fácil escuchar los sonidos graves del altavoz potenciador de graves.

#### Sugerencia

Al conectar el altavoz potenciador de graves, se ajusta el nivel del altavoz potenciador de graves opcional en lugar del nivel del altavoz potenciador de graves integrado.

#### Para ajustar el volumen del altavoz trasero opcional

Pulse REAR  $\triangleleft$  (volumen de altavoces traseros) +/-.

El nivel de volumen aparece en la pantalla del panel frontal.

#### Notas

- Los altavoces traseros opcionales están diseñados para reproducir la parte envolvente del sonido multicanal y el sonido envolvente que se crea a partir del sonido de 2 canales mediante procesamiento virtual. Cuando la fuente de entrada no contiene mucho sonido envolvente, puede ser difícil escuchar el sonido envolvente de los altavoces traseros opcionales.
- REAR  $\triangleleft$  +/- no funciona si los altavoces traseros opcionales no están conectados.

## Disfrutar de una experiencia envolvente realista (IMMERSIVE AE)

Puede sumergirse en el sonido no solo procedente de la dirección horizontal, sino también vertical, mediante el uso eficaz de los modos de sonido (página 39). Esta función también puede utilizarse en señales de 2.0 canales, como programas de televisión.

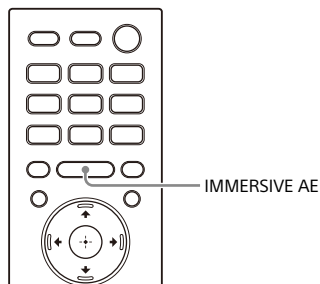

- El efecto envolvente de las diferentes direcciones cambia en función de la fuente del sonido.
- El ajuste Immersive Audio Enhancement no aparece en la pantalla del televisor al seleccionar la entrada del televisor. En este caso, puede activar el ajuste Immersive Audio Enhancement en la pantalla del panel frontal.
- En función de la fuente, este ajuste se fija y no se puede cambiar.

### 1 Pulse IMMERSIVE AE para activar o desactivar la función.

El ajuste de Immersive Audio Enhancement aparece en la pantalla del televisor.

Modo	Explicación
[Immersive Audio Enhancement: On]	Activa la función Immersive Audio Enhancement.
[Immersive Audio Enhancement: Off]	Desactiva la función Immersive Audio Enhancement.

### Notas

- La función Immersive Audio Enhancement está disponible solamente cuando  [Configurar] - [Ajustes avanzados] - [Ajustes de audio] - [Efecto de sonido] se ajusta en [Sound Mode activado].

## Ajuste del efecto de sonido concebido para fuentes de sonido (modo de sonido)

Es muy fácil disfrutar de efectos de sonido concebidos para diferentes tipos de fuentes de sonido.

Esta función está disponible cuando  [Configurar] - [Ajustes avanzados] - [Ajustes de audio] - [Efecto de sonido] está ajustado en [Sound Mode activado].

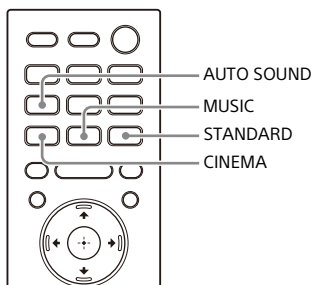

### 1 Pulse AUTO SOUND, CINEMA, MUSIC o STANDARD para seleccionar el modo de sonido.

Aparecerá el modo de sonido seleccionado en la pantalla del televisor.

Modo de sonido	Explicación
[Auto Sound]	Se seleccionará automáticamente el ajuste de sonido más adecuado para la fuente de sonido.
[Cinema]	Se siente inmerso por el sonido que le envuelve y rodea todo su cuerpo. Este modo es adecuado para ver películas.

Modo de sonido	Explicación
[Music]	La intensidad y la nitidez del sonido se expresan de forma minuciosa. Este modo es adecuado para disfrutar de la música con la máxima sensibilidad.
[Standard Surround]	El sonido de un programa de televisión se puede oír claramente.

### Notas

- La función de modo de sonido se desactiva en las siguientes condiciones.
  - Se usa Chromecast built-in.
  - Se usa AirPlay.
  - El dispositivo BLUETOOTH se conecta en modo de transmisión BLUETOOTH (página 33).
  - Se emite un tono de prueba.
- El modo de sonido no aparece en la pantalla del televisor al seleccionar la entrada del televisor. En este caso, puede activar el modo de sonido en la pantalla del panel frontal.
- En función de la combinación del ajuste del modo de sonido y de la fuente de sonido, es posible que el efecto de [Optimización del campo de sonido] no se aplique.

## Mejora de la claridad de los diálogos (VOICE)

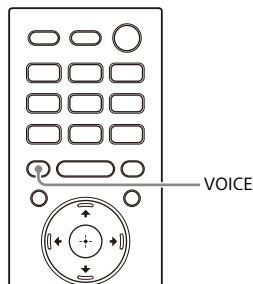

### 1 Pulse VOICE para activar o desactivar la función.

Aparecerá el ajuste del modo de voz en la pantalla del televisor.

Modo	Explicación
[Voice: On]	Mejora el rango de diálogo para que los diálogos se entiendan más fácilmente.
[Voice: Off]	Desactiva la función de modo de voz.

#### Notas

- El modo de voz no aparece en la pantalla del televisor al seleccionar la entrada del televisor. En este caso, puede activar el ajuste de modo de voz en la pantalla del panel frontal.
- Cuando se conecta el dispositivo BLUETOOTH en el modo de transmisión BLUETOOTH (página 33), el modo de voz es deshabilitado.

## Disfrutar de un sonido claro con un volumen bajo a medianoche (NIGHT)

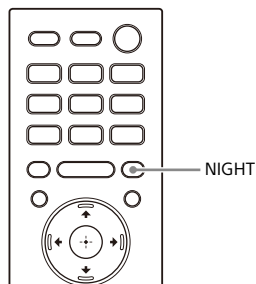

### 1 Pulse NIGHT para activar o desactivar la función.

Aparecerá el ajuste del modo nocturno en la pantalla del televisor.

Modo	Explicación
[Night: On]	El sonido se emite a bajo volumen con una pérdida mínima de fidelidad y de claridad en el diálogo.
[Night: Off]	Desactiva la función de modo nocturno.

#### Notas

- Cuando se apaga el sistema de altavoces, este ajuste se establece en [Night: Off] de forma automática.
- El modo nocturno no aparece en la pantalla del televisor al seleccionar la entrada del televisor. En este caso, puede activar el ajuste de modo nocturno en la pantalla del panel frontal.
- Cuando se conecta el dispositivo BLUETOOTH en el modo de transmisión BLUETOOTH (página 33) el modo nocturno es deshabilitado.



## Ajuste del retardo entre la imagen y el sonido

Cuando el sonido no coincide con las imágenes de la pantalla del televisor, puede ajustar el retardo entre la imagen y el sonido.

El método de ajuste varía dependiendo de la entrada.

Para obtener más información, consulte la Guía de ayuda.

## Disfrutar de sonido de emisión multiplex (AUDIO)

Puede disfrutar de sonido de emisión multiplex si el sistema de altavoces recibe una señal de emisión multiplex Dolby Digital.

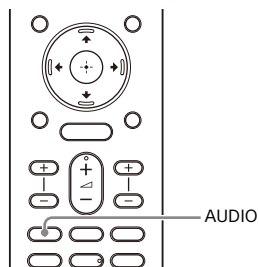

### 1 Pulse AUDIO varias veces para seleccionar la señal de audio deseada.

La señal de audio aparece en la pantalla del televisor.

Señal de audio	Explicación
[Audio: Main]	Se emite el sonido del idioma principal.
[Audio: Sub]	Se emite el sonido del idioma secundario.
[Audio: Main/Sub]	El sonido principal se emite desde el altavoz izquierdo y el sonido secundario se emite desde el altavoz derecho.

### Notas

- Para emitir sonido Dolby Digital, debe conectar un televisor compatible con eARC o ARC (página 18) a la toma HDMI OUT (TV (eARC/ARC)) con el cable HDMI (incluido) u otros dispositivos a la toma HDMI IN 1 o HDMI IN 2 con un cable HDMI (no incluido).

- Si la toma HDMI IN de su televisor no es compatible con eARC o ARC (página 19), conecte el televisor a la toma TV IN (OPT) con un cable óptico digital (no incluido) para emitir sonido Dolby Digital.
- La señal de audio no aparece en la pantalla del televisor al seleccionar la entrada del televisor. En este caso, puede activar la señal de audio en la pantalla del panel frontal.

## Ajuste del volumen de los diálogos durante la reproducción de contenidos DTS:X

Ajustando el volumen de los diálogos puede escuchar el diálogo de una forma más nítida, ya que no se confunde con el sonido ambiental. Esta función funciona durante la reproducción de contenidos compatibles con la función de control de diálogos DTS:X.

El método de ajuste varía dependiendo de la entrada.

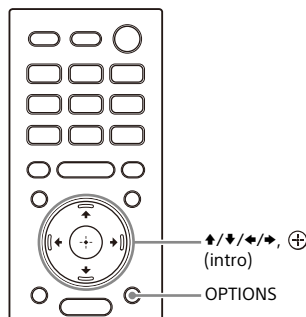

### Al ver la televisión

- 1** Pulse **OPTIONS**, visualice **[DIALOG]** en la pantalla del panel frontal usando **↑/↓**, enseguida pulse **⊕** (intro).
- 2** Ajuste el volumen de los diálogos utilizando **↑/↓** y, a continuación, pulse **⊕** (intro).  
Puede ajustar desde 0,0 dB a 6,0 dB en incrementos de 1,0 dB.
- 3** Pulse **OPTIONS**.  
El menú de opciones en la pantalla del panel frontal se apaga.

## Reproducción de contenido en un dispositivo AV

- 1 Pulse OPTIONS.**  
El menú de opciones aparece en la pantalla del televisor.
- 2 Seleccione [DTS Dialog Control].**
- 3 Ajuste el volumen de los diálogos utilizando  $\blacktriangle/\blacktriangledown$  y, a continuación, pulse  $\oplus$  (intro).**  
Puede ajustar desde 0,0 dB a 6,0 dB en incrementos de 1,0 dB.

## Uso del sistema de altavoces de forma sincronizada con un televisor

# Funcionamiento del sistema de altavoces de forma sincronizada con un televisor (función Control por HDMI)

Si conecta un televisor compatible con la función Control por HDMI utilizando un cable HDMI, podrá utilizar de forma sincronizada el sistema de altavoces con un televisor (por ejemplo, para el encendido/apagado o el ajuste de volumen).

## Acerca de la función Control por HDMI

La función Control por HDMI permite el funcionamiento de dispositivos conectados con un cable HDMI (High-Definition Multimedia Interface) de forma sincronizada.

Aunque esta función está disponible para dispositivos compatibles con la función Control por HDMI, es posible que no funcione si se conectan dispositivos que Sony no haya fabricado.

## Preparación para el uso de forma sincronizada con un televisor

Active los ajustes de la función Control por HDMI en el televisor conectado al sistema de altavoces con un cable HDMI. El ajuste predeterminado de la función Control por HDMI del sistema de altavoces es [Sí].

## Sugerencias

- Cuando conecte a la televisión un dispositivo como, por ejemplo, un reproductor de Blu-ray Disc, con un cable HDMI, active su función Control por HDMI.
- Para activar la función Control por HDMI de un televisor o reproductor de Blu-ray Disc, consulte su manual de instrucciones.
- Si activa la función Control por HDMI (sincronización "BRAVIA") en un televisor fabricado por Sony, la función Control por HDMI del sistema de altavoces también se activa automáticamente. Cuando el ajuste ha finalizado, [DONE] aparece en la pantalla del panel frontal.

## Encendido o ajuste de volumen con el mando a distancia del televisor

Al encender/apagar el televisor o ajustar su volumen con el mando a distancia, el sistema de altavoces se enciende/apaga y su volumen se ajusta de manera sincronizada.



Mando a distancia del televisor

## Encendido de forma sincronizada

Al encender o apagar el televisor, el sistema de altavoces se encenderá o apagará automáticamente.

### Nota

Si apaga el sistema de altavoces antes de apagar el televisor, es posible que el sistema de altavoces no se encienda.

automáticamente, aunque la próxima vez encienda el televisor. En este caso, haga lo siguiente.

- Seleccione el sistema de altavoces para el dispositivo de salida del sonido en el menú del televisor.
- Si utiliza un televisor Sony, active el sistema de altavoces con el televisor encendido.

## Ajuste de volumen

El sonido del televisor que está viendo se emite automáticamente a través del sistema de altavoces. Puede ajustar el volumen del sistema de altavoces con el mando a distancia del televisor.

## Otras funciones sincronizadas

### Funcionamiento del menú con el mando a distancia del televisor

Para utilizar el menú del sistema de altavoces, seleccione el nombre del sistema de altavoces cuando cambie la entrada o a través del menú de sincronización del televisor.

#### Nota

Algunos televisores Sony son compatibles con el menú de sincronización. Consulte el manual de instrucciones de su televisor para saber si su televisor es compatible con el menú de sincronización.

### Adaptación de idioma

Al cambiar el idioma de la visualización en pantalla del televisor, el idioma en pantalla del sistema de altavoces también cambia.

### Función Reproducción One-touch

Al reproducir contenidos en un reproductor de Blu-ray Disc o "PlayStation®4", etc. conectado al televisor, el sistema de altavoces y la televisión se encienden automáticamente.

## Sugerencia

Puede cambiar los ajustes de Control por HDMI si selecciona  [Configurar] - [Ajustes avanzados] - [Configuración HDMI] en el menú Home.

## **Funcionamiento del sistema de altavoces de forma sincronizada con un televisor compatible con la función de sincronización "BRAVIA"**

La sincronización "BRAVIA" es una función ampliada desarrollada por Sony en base a la función Control por HDMI. Al conectar dispositivos compatibles con la sincronización "BRAVIA" como un televisor o un reproductor de Blu-ray Disc con un cable HDMI, podrá controlar los dispositivos sincronizándolos entre sí.

### **Uso de la sincronización "BRAVIA"**

La sincronización "BRAVIA" se activa al activar la función Control por HDMI del dispositivo Sony. Para saber cómo activar la función Control por HDMI, consulte "Preparación para el uso de forma sincronizada con un televisor" (página 44).

## **Qué puede hacer con la sincronización "BRAVIA"**

### **Función Control por HDMI**

- Encendido de forma sincronizada (página 44)
- Ajuste de volumen (página 45)
- Funcionamiento del menú con el mando a distancia del televisor (página 45)
- Adaptación de idioma (página 45)
- Función Reproducción One-touch (página 45)

### **Función Scene Select/Sound mode**

El modo de sonido del sistema de altavoces cambia automáticamente según los ajustes de la función de selección de escena del televisor o el modo de sonido. Para usar esta función, debe ajustar el modo de sonido en [Auto Sound] (página 39).

### **Función Home Theatre Control**

Es posible ajustar el sistema de altavoces y los ajustes del modo de sonido, cambiar de entrada, etc. sin cambiar la entrada TV.

# Cambiar el brillo de la pantalla del panel frontal y los indicadores (DIMMER)

Puede cambiar el brillo de la pantalla del panel frontal y el indicador BLUETOOTH. El brillo del indicador de alimentación para el altavoz potenciador de graves opcional y los altavoces traseros también cambia.

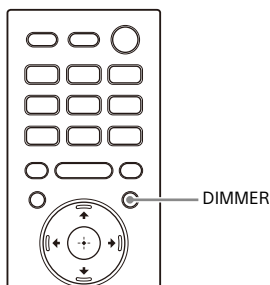

## 1 Pulse DIMMER varias veces para seleccionar el modo de visualización deseado.

Aparecerá el modo de visualización en la pantalla del televisor.

Modo	Explicación
[Dimmer: Bright]	La pantalla del panel frontal y los indicadores se encienden en modo brillante.
[Dimmer: Dark]	La pantalla del panel frontal y los indicadores se encienden en modo oscuro.
[Dimmer: Off]	La pantalla del panel frontal y los indicadores se apagan.



### Notas

- La pantalla del panel frontal y los indicadores se apagan al seleccionar [Dimmer: Off]. Se encienden automáticamente al pulsar cualquier botón y se apagan de nuevo si no realiza ninguna operación en el sistema de altavoces durante unos 10 segundos. Sin embargo, en ocasiones, la pantalla del panel frontal y los indicadores no se apagan. En este caso, el brillo de la pantalla del panel frontal y de los indicadores es el mismo que con [Dimmer: Dark].
- El modo de pantalla no aparece en la pantalla del televisor al seleccionar la entrada del televisor. En este caso, puede activar el modo de pantalla en la pantalla del panel frontal.

---

## Ahorro de electricidad en modo de espera

Compruebe que ha realizado los ajustes siguientes:

-  [Configurar] - [Ajustes avanzados] - [Configuración HDMI] - [En espera] se establece en [No].
-  [Configurar] - [Ajustes avanzados] - [Ajustes del sistema] - [En Espera por red/Bluetooth] se establece en [No].

---

## Realización de Configuración fácil

Puede configurar fácilmente los ajustes básicos iniciales, los ajustes de los altavoces y los ajustes de la red para el sistema de altavoces realizando la Configuración fácil.

- 1 Pulse HOME.**  
El menú Home aparece en la pantalla del televisor.
- 2 Seleccione  [Configurar] - [Configuración fácil] en el menú Home.**  
Aparecerá la pantalla [Configuración fácil] en la pantalla del televisor.
- 3 Seleccione el ajuste deseado.**
  - [Configuración de inicio fácil]: realiza la configuración inicial básica, incluida la configuración de los altavoces y la configuración de la red.
  - [Configuración fácil de sonido]: realiza la configuración básica del altavoz para optimizar el sonido envolvente del entorno.
  - [Ajuste de red fácil]: realiza la configuración básica de la red.
- 4 Configure los ajustes siguiendo las instrucciones que aparecen en pantalla.**



# Realización de Ajustes avanzados

## Uso del menú [Ajustes avanzados]

Puede realizar diferentes ajustes en elementos como la imagen y el sonido desde el menú [Ajustes avanzados].

### 1 Pulse HOME.









El menú Home aparece en la pantalla del televisor.

### 2 Seleccione [Configurar] - [Ajustes avanzados] en el menú Home.

Aparecerá la pantalla [Ajustes avanzados] en la pantalla del televisor.

### 3 Seleccione la opción.

Para obtener más información acerca de los elementos de ajuste, consulte la Guía de ayuda.

Opción	Explicación
 [Ajustes de los altavoces]	Realiza los ajustes de los altavoces para la instalación y las conexiones.
 [Ajustes de audio]	Realiza los ajustes de salida de audio.
 [Configuración HDMI]	Realiza los ajustes de HDMI.
 [Ajustes de Bluetooth]	Realiza ajustes detallados para la función BLUETOOTH.
 [Ajustes del sistema]	Realiza los ajustes de sistema de altavoces.
 [Configuración de red]	Realiza ajustes detallados para Internet.
 [Restaurar]	Restaura el sistema de altavoces a los valores predeterminados en fábrica.
 [Actualización de software]	Actualiza el software del sistema de altavoces o altavoz potenciador de graves/altavoces traseros opcionales.

# Actualización del software

Al actualizar el software a la última versión, puede aprovechar las ventajas de las funciones más recientes. Para obtener información sobre las funciones de actualización, visite el sitio web siguiente:

- Para clientes del continente americano <https://www.sony.com/am/support>
- Para clientes de Europa <https://www.sony.eu/support>
- Para clientes de Asia-Pacífico, Oceanía, Oriente Medio y África <https://www.sony-asia.com/support>

## Notas

- La actualización puede tardar hasta 20 minutos en completarse.
- Para realizar las actualizaciones a través de Internet, se requiere un entorno de Internet.
- Mientras la actualización está en curso, no encienda ni apague el sistema de altavoces, desconecte el cable de alimentación de CA, desconecte/conecte un cable HDMI ni manipule el sistema de altavoces o el televisor. Espere a que se complete la actualización de software.
- Ajuste  [Configurar] - [Ajustes avanzados] - [Configuración de red] - [Ajustes actual. autom.] - [Actualización automática] en [Sí] cuando desee realizar las actualizaciones de software automáticamente. La actualización de software se puede realizar incluso si selecciona [No] en [Actualización automática] dependiendo de los detalles de las actualizaciones. Para obtener más información, consulte la Guía de ayuda.

## 1 Cuando use el altavoz potenciador de graves o los altavoces traseros opcionales, asegúrese de que estén encendidos y conectados al sistema de altavoces.

Los indicadores de encendido del altavoz potenciador de graves y/o

del altavoz trasero opcionales se encienden en verde.

## 2 Pulse HOME.

El menú Home aparece en la pantalla del televisor.



## 3 Seleccione [Configurar] - [Ajustes avanzados] en el menú Home.

Si el sistema de altavoces detecta información de actualización para el sistema de altavoces en la red, aparece la notificación de actualización y [Actualización de software] en el menú Home. En este caso, seleccione [Actualización de software] y siga las instrucciones en pantalla.

## 4 Seleccione [Actualización de software].

Aparecerá la pantalla [Actualización de software] en la pantalla del televisor.

## 5 Seleccione el elemento para actualizar.

Seleccione el elemento de actualización de los siguientes elementos pulsando / y , enseguida actualice el software siguiendo las instrucciones en pantalla. Cuando inicia una actualización de software, el sistema de altavoces se reinicia automáticamente. Durante la actualización del software, [UPDATE] aparece en la pantalla del panel frontal. Después de completar la actualización, el sistema de altavoces se reinicia automáticamente.

---

## [Actualización de red]

Actualiza el software usando la red disponible. Asegúrese de que la red esté conectada a Internet.

---

### [Actualización de USB]

Actualiza el software usando una memoria USB. Para obtener información sobre la actualización, consulte las instrucciones que se visualizan al descargar el archivo de actualización.

---

### [Actualizar los altavoces inalámbricos]

Actualiza el software del altavoz potenciador de graves y altavoces traseros opcionales cuando el software del sistema de altavoces es la versión más reciente.

#### **Notas**

- Puede realizar [Actualización de USB] manteniendo pulsado el botón BLUETOOTH y  (encendido) en el altavoz de barra durante 7 segundos.
- Si la actualización del altavoz potenciador de graves o altavoces traseros opcionales no funciona, acérquelos al altavoz de barra y actualice.

## Solución de problemas

Si el sistema de altavoces no funciona correctamente, trátelo en el siguiente orden.

### 1 Busque la causa y la solución del problema en el Manual de instrucciones o en la Guía de ayuda.

El método de solución de problemas se indica en "Solución de problemas".

Para obtener información acerca de las funciones que no se mencionan en el Manual de instrucciones, consulte la Guía de ayuda.

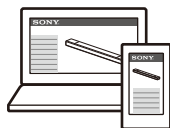

- Para clientes del continente americano

[https://rd1.sony.net/help/ht/a7000/h\\_uc/](https://rd1.sony.net/help/ht/a7000/h_uc/)



- Para clientes de otros países/regiones

[https://rd1.sony.net/help/ht/a7000/h\\_zz/](https://rd1.sony.net/help/ht/a7000/h_zz/)



### 2 Busque la causa y la solución del problema en el sitio de soporte de Sony.

En el sitio de soporte de Sony encontrará la información de soporte más actualizada y las Preguntas más frecuentes.

- Para clientes del continente americano

<https://www.sony.com/am/support>

- Para clientes de Europa

<https://www.sony.eu/support>

- Para clientes de Asia-Pacífico, Oceanía, Oriente Medio y África

<https://www.sony-asia.com/support>



### 3 Restablezca el sistema de altavoces.

Todos los ajustes del sistema de altavoces vuelven a su estado inicial.



### 4 Si no puede solucionar algún problema, póngase en contacto con el distribuidor de Sony más cercano.

## Alimentación

### El sistema de altavoces no se enciende.

- Compruebe que el cable de alimentación de CA está bien conectado.
- Desconecte el cable de alimentación de CA de la toma de corriente de la pared y vuelva a conectarlo transcurridos unos minutos.

### El sistema de altavoces no se enciende, aunque el televisor esté encendido.

- Ajuste  [Configurar] - [Ajustes avanzados] - [Configuración HDMI] - [Control por HDMI] en [Sí]. El televisor debe ser compatible con la función Control por HDMI (página 44). Para obtener más información, consulte el manual de instrucciones de su televisor.
- Compruebe los ajustes del altavoz del televisor. El encendido del sistema de altavoces está sincronizado con los ajustes del altavoz del televisor. Para obtener más información, consulte el manual de instrucciones de su televisor.
- En función del televisor, si el sonido se emitió a través de los altavoces del televisor la última vez, el sistema de altavoces tal vez no se encienda de forma coordinada con el televisor, aunque el televisor esté encendido.

### El sistema de altavoces se apaga al apagar el televisor.

- Compruebe el ajuste de  [Configurar] - [Ajustes avanzados] - [Configuración HDMI] - [Modo de espera vinculado a TV]. Cuando [Modo de espera vinculado a TV] está ajustado en [Sí] o [Auto], el sistema de altavoces se apaga automáticamente al apagar el televisor.

### El sistema de altavoces no se apaga, aunque el televisor esté apagado.

- Compruebe el ajuste de  [Configurar] - [Ajustes avanzados] - [Configuración HDMI] - [Modo de espera vinculado a TV]. Si desea que el sistema de altavoces se apague de forma automática, independientemente de la entrada seleccionada al apagar el televisor, ajuste [Modo de espera vinculado a TV] en [Sí]. El televisor debe ser compatible con la función Control por HDMI (página 44). Para obtener más información, consulte el manual de instrucciones de su televisor.

### El sistema de altavoces no puede apagarse.

- El sistema de altavoces puede estar en modo demo. Para cancelar el modo demo, restablezca el sistema de altavoces. Mantenga pulsado  (encendido) y - (volumen) en el altavoz de barra durante más de 5 segundos (página 61).

## Imagen

### No hay imagen o no se emite correctamente.

- Seleccione la entrada adecuada (página 25).
- Si no aparece la imagen cuando se ha seleccionado la entrada TV, seleccione el canal de televisión que desee usando el mando a distancia del televisor.
- Si no aparece la imagen cuando se ha seleccionado la entrada HDMI, pulse el botón de reproducción del dispositivo conectado.
- Desconecte un cable HDMI y vuelva a conectarlo. Compruebe que el cable esté bien insertado.
- Si no se ve la imagen del dispositivo conectado o si la imagen del dispositivo conectado no se emite correctamente, cambie el ajuste de

 [Configurar] - [Ajustes avanzados] - [Configuración HDMI] - [Formato de señal HDMI] - [HDMI IN 1]/[HDMI IN 2]. Para obtener más información, consulte la Guía de ayuda.

- El sistema de altavoces se conecta a un dispositivo de entrada que no es compatible con HDCP (High-bandwidth Digital Content Protection, protección de contenido digital de alto ancho de banda). En este caso, compruebe las especificaciones del dispositivo conectado.

### **La imagen de la pantalla del televisor está distorsionada.**

- Puede que se produzcan interferencias de la función inalámbrica entre la televisión/otros dispositivos inalámbricos y el sistema de altavoces. Instale el sistema de altavoces alejado de la televisión/ otros dispositivos inalámbricos.
- Hay una interferencia de la banda de frecuencia entre la LAN inalámbrica y la conexión inalámbrica de los altavoces opcionales. Cambie la banda de la conexión LAN inalámbrica del televisor o dispositivo que esté reproduciendo una imagen en 2,4 GHz.

### **El contenido 3D de la toma HDMI IN 1/2 no se muestra en la pantalla del televisor.**

- Dependiendo del televisor o del dispositivo de vídeo, es posible que no se muestre el contenido 3D. Compruebe el formato de vídeo HDMI compatible. Para obtener más información, consulte la Guía de ayuda.

### **La señal de vídeo de alta definición (4K/60p 4:4:4, 4:2:2 y 4K/60p 4:2:0 10 bits, etc.) de la toma HDMI IN 1/2 no se muestra en la pantalla del televisor.**

- Dependiendo del televisor o del dispositivo de vídeo, es posible que

no se muestren las señales de vídeo de alta definición como 4K. Compruebe la capacidad de vídeo y los ajustes de su televisor y el dispositivo de vídeo.

- Cambie el ajuste de  [Configurar] - [Ajustes avanzados] - [Configuración HDMI] - [Formato de señal HDMI] - [HDMI IN 1]/[HDMI IN 2] de acuerdo con la señal de vídeo compatible con el dispositivo o televisor conectado. Para obtener más información, consulte la Guía de ayuda.
- Cuando reproduzca señales de vídeo de alta definición como contenido de vídeo 4K protegido por derechos de autor, conecte el sistema de altavoces a la toma de entrada HDMI compatible con HDCP2.2 o HDCP2.3 en el televisor. Para obtener más información, consulte el manual de instrucciones de su televisor. Si la toma de entrada HDMI compatible con HDCP2.2 o HDCP2.3 del televisor no es compatible con eARC o ARC, conecte la toma de salida digital óptica del televisor y la toma TV IN (OPT) del sistema de altavoces con un cable óptico digital.

### **La imagen que se muestra no ocupa toda la pantalla del televisor.**

- La relación de aspecto del dispositivo está fija.

### **La imagen y el sonido del dispositivo conectado al sistema de altavoces no se emiten a través del televisor cuando el sistema de altavoces no está encendido.**

- Ajuste  [Configurar] - [Ajustes avanzados] - [Configuración HDMI] - [Control por HDMI] en [Sí] en el sistema de altavoces y, a continuación, ajuste [En espera] en [Auto] o [Sí].
- Encienda el sistema de altavoces y seleccione la entrada correspondiente al dispositivo en reproducción.

- Si conecta dispositivos no fabricados por Sony que admitan la función Control por HDMI, ajuste  [Configurar] - [Ajustes avanzados] - [Configuración HDMI] - [En espera] en [Sí].

### **El contenido HDR no se puede mostrar en alto rango dinámico.**

- Compruebe los ajustes del televisor y el dispositivo conectado. Para obtener más información, consulte el manual de instrucciones del televisor y el dispositivo conectado.
- Dependiendo del ajuste [Formato de señal HDMI], es posible que un dispositivo AV no pueda emitir contenidos HDR en formato HDR. Cambie el ajuste de  [Configurar] - [Ajustes avanzados] - [Configuración HDMI] - [Formato de señal HDMI] - [HDMI IN 1]/[HDMI IN 2] de acuerdo con el formato de vídeo compatible con el dispositivo AV. Para obtener más información, consulte la Guía de ayuda.

## **Sonido**



### **El sistema de altavoces no puede conectarse a un televisor con la función BLUETOOTH.**

- Al conectar el sistema de altavoces y un televisor con un cable HDMI, se cancela la conexión BLUETOOTH.

### **El sistema de altavoces no emite sonidos del televisor.**

- Compruebe el tipo y la conexión del cable HDMI, el cable del modo altavoz central de TV o el cable óptico digital que está conectado al sistema de altavoces y al televisor (página 18).
- Desconecte los cables conectados al televisor y al sistema de altavoces y, a continuación, vuelva a conectarlos de forma segura. Desconecte los cables de alimentación de CA del televisor y el sistema de altavoces de las tomas



de CA y, a continuación, vuelva a conectarlos.

- Cuando el sistema de altavoces y el televisor estén conectados con un cable HDMI, compruebe lo siguiente.
  - La toma HDMI del televisor conectado tenga la marca "eARC" o "ARC".
  - La función Control por HDMI del televisor esté activada.
  - La función eARC o ARC del televisor está activada.
  - En el sistema de altavoces,  [Configurar] - [Ajustes avanzados] - [Configuración HDMI] - [Control por HDMI] está establecido en [Sí] y  [Configurar] - [Ajustes avanzados] - [Configuración HDMI] - [Modo de Entrada de Audio TV] está establecido en [Auto].
- Si su televisor no es compatible con eARC, ajuste  [Configurar] - [Ajustes avanzados] - [Configuración HDMI] - [eARC] en [No].
- Si el televisor no es compatible con eARC o ARC, conecte un cable óptico digital (página 18). Si el televisor no es compatible con eARC o ARC, el sonido del televisor no se emitirá a través del sistema de altavoces, aunque el sistema de altavoces esté conectado a la toma HDMI IN del televisor.
- Cambie la entrada del sistema de altavoces a la entrada TV.
- Aumente el volumen del sistema de altavoces o cancele el silenciamiento.
- Si no se emite el sonido de un reproductor de discos Blu-ray, un descodificador, una consola de juegos, etc. conectado al televisor, conecte el dispositivo a una toma HDMI IN 1 o HDMI IN 2 del sistema de altavoces y cambie la entrada del sistema de altavoces a la entrada del dispositivo conectado ([HDMI1] o [HDMI2]) (página 21).
- En función del orden en que encienda el televisor y el sistema de altavoces, es posible que el sistema de altavoces se silencie y que se visualice [MUTING]

en la pantalla del panel frontal del sistema de altavoces. En este caso, encienda primero el televisor y, a continuación, el sistema de altavoces.

- Pulse TV/AUDIO SYSTEM en el mando a distancia para cambiar la salida para el sonido del televisor conectado o ajuste la configuración de los altavoces de su televisor al sistema de audio. Consulte el manual de instrucciones del televisor para obtener información sobre cómo configurar el televisor.

### **La imagen y el sonido del dispositivo conectado al sistema de altavoces no se emiten a través del televisor cuando el sistema de altavoces no está encendido.**

- Ajuste  [Configurar] - [Ajustes avanzados] - [Configuración HDMI] - [Control por HDMI] en [Sí] en el sistema de altavoces y, a continuación, ajuste [En espera] en [Auto] o [Sí].
- Encienda el sistema de altavoces y seleccione la entrada correspondiente al dispositivo en reproducción.
- Si conecta dispositivos no fabricados por Sony que admitan la función Control por HDMI, ajuste  [Configurar] - [Ajustes avanzados] - [Configuración HDMI] - [En espera] en [Sí].

### **El sonido se emite tanto desde el sistema de altavoces como desde el televisor.**

- Silencie el sonido del sistema de altavoces o del televisor.
- Si conecta el sistema de altavoces y el televisor con el cable del modo altavoz central de TV y ajusta  [Configurar] - [Ajustes avanzados] - [Ajustes de los altavoces] - [Ajustes de altavoz central de TV] - [Modo altavoz central de TV] en [Sí], el sonido de la parte central del sistema de altavoces se emite a través

del televisor. Para obtener más información, consulte la Guía de ayuda.



### **El sonido se interrumpe mientras ve un programa de televisión o contenido de un disco Blu-ray, etc.**

- Compruebe el ajuste del modo de sonido (página 39). Si el modo de sonido está ajustado en [Auto Sound], es posible que se interrumpa el sonido cuando se cambie automáticamente el modo de sonido en función de la información del programa que se está reproduciendo. Si no desea que se cambie automáticamente el modo de sonido, configúrelo con un ajuste que no sea [Auto Sound].

### **El sonido del televisor de este sistema de altavoces tiene retardo con respecto a la imagen.**

- Defina el valor de ajuste del retardo entre la imagen y el sonido en 0 ms si está ajustado en un intervalo de entre 25 ms y 300 ms. Para obtener más información, consulte la Guía de ayuda.
- Es posible que se produzca un desfase entre el sonido y la imagen, en función de la fuente del sonido. Si su televisor incorpora una función que retrasa la imagen, utilícela para realizar el ajuste. Para obtener más información, consulte el manual de instrucciones de su televisor.

### **No hay sonido o únicamente se oye un sonido muy bajo del dispositivo conectado al sistema de altavoces.**

- Pulse  (volumen) + en el mando a distancia y compruebe el nivel de volumen (página 12).
- Pulse  o  (volumen) + en el mando a distancia para cancelar la función de silenciamiento (página 12).
- Asegúrese de que se selecciona correctamente la fuente de entrada. Pruebe otras fuentes de entrada pulsando el botón de selección de



entrada en el mando a distancia (TV/HDMI1/HDMI2/ANALOG/USB/BLUETOOTH).

- Compruebe que los conectores estén bien insertados.
- Al reproducir contenidos compatibles con tecnología de protección de copyright (HDCP), es posible que el sonido no se emita a través del sistema de altavoces.
- Cambie el ajuste de  [Configurar] - [Ajustes avanzados] - [Configuración HDMI] - [Formato de señal HDMI] - [HDMI IN 1]/[HDMI IN 2]. Para obtener más información, consulte la Guía de ayuda.

### No se puede obtener el efecto de sonido envolvente.

- Dependiendo de la señal de entrada y del ajuste de modo de sonido, el procesamiento del sonido envolvente puede no funcionar eficazmente. El efecto envolvente puede ser sutil, dependiendo del programa o del disco.
- Para reproducir audio multicanal, compruebe el ajuste de salida de audio en el dispositivo conectado al sistema de altavoces. Para obtener más información, consulte el manual de instrucciones del dispositivo conectado.

### No se emite ningún sonido del altavoz potenciador de graves/altavoces traseros opcionales.

- Se puede mejorar si ajusta  [Configurar] - [Ajustes avanzados] - [Ajustes de los altavoces] - [Ajustes de los altavoces inalámbricos] - [Calidad reprod. inalámbr.] en [Conexión].
- Consulte el manual de instrucciones del altavoz potenciador de graves/altavoces traseros opcionales.

### No se emite sonido desde algunos altavoces.

- Algunos altavoces no reproducen sonido dependiendo del modo de sonido o los contenidos.

## Optimización del campo de sonido

### Error de Optimización del campo de sonido.

- Cuando utilice los altavoces traseros opcionales, instálelos en posición vertical de manera que las etiquetas situadas en su parte inferior estén orientadas hacia abajo.
- Lleve a cabo de nuevo la Optimización del campo de sonido cuando el entorno esté tranquilo.
- Si el altavoz de barra y el altavoz potenciador de graves/altavoces traseros opcionales están demasiado cerca o demasiado alejados entre sí, la Optimización del campo de sonido no se podrá llevar a cabo correctamente. Ajuste la distancia entre los altavoces y lleve a cabo la Optimización del campo de sonido de nuevo.
- Si hay algún obstáculo entre los altavoces o el micrófono de medición del altavoz está oculto por un obstáculo, la Optimización del campo de sonido no se podrá llevar a cabo correctamente. Si hay algún obstáculo entre los altavoces o delante de ellos, retírelo.

## Conexión de dispositivos USB

### No se reconoce el dispositivo USB.

- Pruebe lo siguiente:
  - ① Apague el sistema de altavoces.
  - ② Desconecte y vuelva a conectar el dispositivo USB.
  - ③ Encienda el sistema de altavoces.

- Asegúrese de que el dispositivo USB esté bien conectado al puerto  (USB) (página 31).
- Compruebe si hay daños en el dispositivo USB.
- Asegúrese de que el dispositivo USB está encendido.
- Si el dispositivo USB está conectado a través de un cable o un concentrador USB, desconéctelo y conéctelo directamente al sistema de altavoces.
- Si realiza la conexión con un WALKMAN® o smartphone, es posible que no se reconozca su memoria interna o externa (como una tarjeta de memoria).

## Conexión de dispositivos móviles

### No se puede conseguir el emparejamiento.

- Acerque este sistema de altavoces y el dispositivo BLUETOOTH.
- Asegúrese de que este sistema de altavoces no está recibiendo interferencias de un dispositivo LAN inalámbrico, de otros dispositivos inalámbricos de 2,4 GHz o de un horno microondas. Si hay cerca un dispositivo que genere radiación electromagnética, aléjelo de este sistema de altavoces.

### No puede completarse la conexión BLUETOOTH.

- Asegúrese de que el indicador BLUETOOTH del altavoz de barra esté iluminado (página 30).
- Compruebe que el dispositivo BLUETOOTH con el que se va a conectar está encendido y que la función BLUETOOTH está activada.
- Acerque este sistema de altavoces y el dispositivo BLUETOOTH.
- Empareje este sistema de altavoces y el dispositivo BLUETOOTH. Puede que tenga que cancelar el emparejamiento con este sistema de

altavoces utilizando primero el dispositivo BLUETOOTH.

- Es posible que se haya borrado la información de emparejamiento. Realice otra vez la operación de emparejamiento (página 29).

### El sonido del dispositivo móvil BLUETOOTH conectado no se emite a través del sistema de altavoces.

- Asegúrese de que el indicador BLUETOOTH del altavoz de barra esté iluminado (página 30).
- Acerque este sistema de altavoces y el dispositivo BLUETOOTH.
- Si hay cerca un dispositivo que genere radiación electromagnética, como un dispositivo LAN inalámbrico, otros dispositivos BLUETOOTH o un horno microondas, aléjelo de este sistema de altavoces.
- Retire cualquier obstáculo entre este sistema de altavoces y el dispositivo BLUETOOTH o aleje este sistema de altavoces del obstáculo.
- Cambie la posición del dispositivo BLUETOOTH conectado.
- Cambie la frecuencia LAN inalámbrica de cualquier enrutador de LAN inalámbrico o PC cercano a un rango de 5 GHz.
- Aumente el volumen del dispositivo BLUETOOTH conectado.

## Conexión de auriculares con la función BLUETOOTH

### No se puede conseguir el emparejamiento.

- Acerque este sistema de altavoces y los auriculares BLUETOOTH.
- Asegúrese de que este sistema de altavoces no está recibiendo interferencias de un dispositivo LAN inalámbrico, de otros dispositivos inalámbricos de 2,4 GHz o de un horno microondas. Si hay cerca un dispositivo que genere radiación

electromagnética, aléjelo de este sistema de altavoces.

### **No puede completarse la conexión BLUETOOTH.**

- Asegúrese de que el indicador BLUETOOTH del altavoz de barra esté iluminado (página 30).
- Compruebe que los auriculares BLUETOOTH con los que se va a conectar están encendidos y que la función BLUETOOTH está activada.
- Acerque este sistema de altavoces y los auriculares BLUETOOTH.
- Empareje de nuevo este sistema de altavoces y los auriculares BLUETOOTH. Puede que tenga que cancelar el emparejamiento de los auriculares BLUETOOTH con este sistema de altavoces primero. Consulte "Para quitar un auricular emparejado de la lista de dispositivos" (página 33).
- Es posible que se haya borrado la información de emparejamiento. Realice otra vez la operación de emparejamiento (página 33).

### **No se emite el sonido de los auriculares BLUETOOTH conectados.**

- Asegúrese de que el indicador BLUETOOTH del altavoz de barra esté iluminado (página 30).
- Acerque este sistema de altavoces y los auriculares BLUETOOTH.
- Si hay cerca un dispositivo que genere radiación electromagnética, como un dispositivo LAN inalámbrico, otros dispositivos BLUETOOTH o un horno microondas, aléjelo de este sistema de altavoces.
- Retire cualquier obstáculo entre este sistema de altavoces y los auriculares BLUETOOTH o aleje este sistema de altavoces del obstáculo.
- Cambie la posición de los auriculares BLUETOOTH conectados.
- Cambie la frecuencia LAN inalámbrica de cualquier enrutador de LAN inalámbrico o PC cercano a un rango de 5 GHz.

- Aumente el volumen de los auriculares BLUETOOTH conectados.
- Ajuste  [Configurar] - [Ajustes avanzados] - [Ajustes de Bluetooth] - [Calidad reprod. inalámbr.] en [Conexión estable LDAC (Auto)] o [Conexión estable SBC (Auto)].
- Es posible que parte del contenido no se emita debido a la protección del contenido.

## **Mando a distancia**

### **El mando a distancia de este sistema de altavoces no funciona.**

- Apunte el mando a distancia al sensor del mando a distancia del altavoz de barra (página 10).
- Quite cualquier obstáculo que haya en la trayectoria entre el mando a distancia y el sistema de altavoces.
- Sustituya las dos pilas del mando a distancia por unas nuevas, si tienen poca carga.
- Asegúrese de estar pulsando el botón adecuado en el mando a distancia.

### **El mando a distancia del televisor no funciona.**

- Este problema puede solucionarse activando la función IR repeater. Para obtener más información, consulte la Guía de ayuda.

## **Otros**

### **La función Control por HDMI no está disponible.**

- Compruebe la conexión con el sistema de altavoces (página 18).
- Active la función Control por HDMI en el televisor. Para obtener más información, consulte el manual de instrucciones de su televisor.
- Espere un momento y vuelva a intentarlo. Si desenchufa el sistema de altavoces, tendrá que esperar un rato antes de poder realizar

operaciones. Espere 15 segundos o más y vuelva a intentarlo.

- Compruebe que los dispositivos conectados al sistema de altavoces sean compatibles con la función Control por HDMI.
- Active la función Control por HDMI en los dispositivos conectados al sistema de altavoces. Para obtener más información, consulte el manual de instrucciones del dispositivo.
- El tipo y el número de dispositivos que pueden controlarse mediante la función Control por HDMI están restringidos por el estándar HDMI CEC:
  - Dispositivos de grabación (grabadora Blu-ray Disc, grabadora DVD, etc.): hasta tres dispositivos
  - Dispositivos de reproducción (reproductor de Blu-ray Disc, reproductor de DVD, etc.): hasta 3 dispositivos (este sistema de altavoces utiliza uno de ellos)
  - Dispositivos de sintonización: hasta 4 dispositivos
  - Sistema de audio (receptor/auriculares): hasta 1 dispositivo (utilizado por este sistema de altavoces)

**[PRTCT] parpadea en la pantalla del panel frontal durante 5 segundos y el sistema de altavoces se apaga.**

- Desconecte el cable de alimentación de CA y asegúrese de que nada obstruya los orificios de ventilación del sistema de altavoces.

**[PRTCT], [PUSH], nombre de altavoz ([SUB], [RL] o [RR]) y [POWER] parpadea alternadamente en la pantalla del panel frontal.**

- Pulse  (encendido) en el altavoz correspondiente ([SUB]: altavoz potenciador de graves opcional, [RL]: altavoz trasero izquierdo opcional, [RR]: altavoz trasero derecho opcional) para apagar cada uno. Para el altavoz trasero opcional,

desconecte el cable de alimentación de CA, luego reinicie el sistema de altavoces. Para el altavoz potenciador de graves opcional, desconecte el cable de alimentación de CA y asegúrese de que nada obstruya los orificios de ventilación del altavoz potenciador de graves opcional, enseguida reinicie el sistema de altavoces. Si se vuelven a conectar correctamente, la visualización de la pantalla del panel frontal vuelve a la pantalla normal.

**[HIGH], [TEMP] y [ERROR] aparecen alternativamente durante 2 segundos cada una en la pantalla del panel frontal, [STANDBY] aparece en la pantalla del panel frontal y, a continuación, el sistema de altavoces se apaga.**

- Se detecta una temperatura elevada en el sistema de altavoces. Pulse  (encendido) para reiniciar el sistema de altavoces.

**[BT TX] aparece en la pantalla del panel frontal.**

- Ajuste  [Configurar] - [Ajustes avanzados] - [Ajustes de Bluetooth] - [Modo Bluetooth] en [Receptor]. [BT TX] aparece en la pantalla del panel frontal si [Modo Bluetooth] se ajusta en [Transmisor].

**Los sensores del televisor no funcionan correctamente.**

- El altavoz de barra puede bloquear algunos sensores (como el sensor de brillo), el receptor del mando a distancia del televisor o el emisor para gafas 3D (transmisión por infrarrojos) de un televisor 3D compatible con el sistema de gafas 3D por infrarrojos o la comunicación inalámbrica. Sitúe el altavoz de barra a una distancia del televisor que permita que estos componentes funcionen correctamente. Para saber dónde se encuentran los sensores y el receptor

del mando a distancia, consulte el manual de instrucciones del televisor.

**Las funciones inalámbricas (LAN inalámbrica, la función BLUETOOTH o el altavoz potenciador de graves/altavoces traseros) son inestables.**

→ No coloque objetos metálicos cerca del sistema de altavoces, aparte de un televisor.

**De repente se reproduce música que no conoce.**

→ Puede que se haya reproducido la música de muestra preinstalada. Pulse  (selección de entrada) en el altavoz de barra para detener la reproducción.

**El sistema de altavoces no puede apagarse o [Ajustes avanzados] no puede usarse./Al pulsar  (alimentación), [DEMO] aparece en la pantalla del panel frontal y el sistema de altavoces no puede apagarse.**

→ El sistema de altavoces puede estar en modo demo. Para cancelar el modo demo, restablezca el sistema de altavoces (página 61). Mantenga pulsado  (encendido) y - (volumen) en el altavoz de barra durante más de 5 segundos.

**El sistema de altavoces se reinicia.**

→ Al conectar con un televisor con una resolución diferente de la del sistema de altavoces, es posible que el sistema de altavoces se reinicie para restablecer los ajustes de salida de imagen.

## Restauración del sistema de altavoces

Si el sistema de altavoces sigue sin funcionar correctamente, restaure el sistema de altavoces siguiendo los pasos indicados a continuación.

- 1 Pulse HOME.**  
El menú Home aparece en la pantalla del televisor.
- 2 Seleccione  [Configurar] - [Ajustes avanzados] en el menú Home.**
- 3 Seleccione [Restaurar].**
- 4 Seleccione el elemento de menú deseado que desee restaurar.**
- 5 Seleccione [Iniciar].**

**Para cancelar la restauración**

Seleccione [Cancelar] en el paso 5.

**Si no puede realizar el restablecimiento utilizando el menú Home**

- 1 Mantenga pulsado  (encendido) y - (volumen) en el altavoz de barra durante más de 5 segundos.**  
Los ajustes vuelven a su estado inicial.

### Nota

Al reiniciar, es posible que se pierda el enlace con el altavoz potenciador de graves opcional y los altavoces traseros. En este caso, vuelva a conectarlos consultando sus instrucciones de funcionamiento.

# Especificaciones

## Barra de sonido (HT-A7000)

### Sección del amplificador

Modelos de EE. UU.:

**SALIDA DE POTENCIA Y DISTORSIÓN**

ARMÓNICA TOTAL:

(FTC)

Frontal izquierdo + frontal derecho:

Con cargas de 6 ohmios, ambos canales accionados, de 20 a 20.000 Hz; potencia nominal RMS mínima de 33 W por canal, con no más del 1 % de distorsión armónica total desde 250 mW a la salida nominal.

**SALIDA DE POTENCIA (referencia)**

Bloques de altavoz frontal izquierdo/ frontal derecho: 45,5 W (por canal a 6 ohmios, 1 kHz)

Bloques de altavoz frontal izquierdo interior/ frontal derecho interior: 45,5 W (por canal a 6 ohmios, 1 kHz)

Bloques de altavoz central: 45,5 W (a 6 ohmios, 1 kHz)

Bloques de altavoz superior izquierdo/ derecho: 45,5 W (por canal a 6 ohmios, 1 kHz)

Bloques de altavoz potenciador de graves: 45,5 W (por canal a 6 ohmios, 100 Hz)

Bloques de Beam Tweeter izquierdo/ Beam Tweeter derecho: 45,5 W (por canal a 6 ohmios, 15 kHz)

Modelos canadienses:

**SALIDA DE POTENCIA (nominal)**

Bloques de altavoz frontal izquierdo + frontal derecho: 33 W + 33 W (a 6 ohmios, 1 kHz, 1 % de distorsión armónica total)

Bloques de altavoz frontal izquierdo interior + frontal derecho interior: 33 W + 33 W (a 6 ohmios, 1 kHz, 1 % de distorsión armónica total)

Bloques de altavoz central: 33 W (a

6 ohmios, 1 kHz, 1 % de distorsión armónica total)

Bloques de altavoz superior izquierdo + superior derecho: 33 W + 33 W (a 6 ohmios, 1 kHz, 1 % de distorsión armónica total)

Bloques de altavoz potenciador de graves: 33 W + 33 W (a 6 ohmios, 100 Hz, 1 % de distorsión armónica total)

Bloques de Beam Tweeter izquierdo + Beam Tweeter derecho: 33 W + 33 W (a 6 ohmios, 15 kHz, 1 % de distorsión armónica total)

**SALIDA DE POTENCIA (referencia)**

Bloques de altavoz frontal izquierdo/ frontal derecho: 45,5 W (por canal a 6 ohmios, 1 kHz)

Bloques de altavoz frontal izquierdo interior/ frontal derecho interior: 45,5 W (por canal a 6 ohmios, 1 kHz)

Bloques de altavoz central: 45,5 W (a 6 ohmios, 1 kHz)

Bloques de altavoz superior izquierdo/ derecho: 45,5 W (por canal a 6 ohmios, 1 kHz)

Bloques de altavoz potenciador de graves: 45,5 W (por canal a 6 ohmios, 100 Hz)

Bloques de Beam Tweeter izquierdo/ Beam Tweeter derecho: 45,5 W (por canal a 6 ohmios, 15 kHz)

**Entradas**

HDMI IN\* (1/2)

ANALOG IN

TV IN (OPT)

**Salidas**

HDMI OUT (TV (eARC/ARC))\*

S-CENTER OUT

\* Las tomas HDMI IN 1/2 y HDMI OUT (TV (eARC/ARC)) son compatibles con los protocolos HDCP2.2 y HDCP2.3. HDCP2.2 y HDCP2.3 son tecnologías de reciente creación de protección de copyright que se utilizan para proteger contenido como películas 4K.

## Sección de HDMI

Conector

Tipo A (19 clavijas)

## Sección de USB

🔌 Puerto (USB): 800 mA

Tipo A (para conectar una memoria USB)

## Sección de LAN inalámbrica

Sistema de comunicación

IEEE 802.11 a/b/g/n/ac

Banda de frecuencia

2,4 GHz, 5 GHz

## Sección de BLUETOOTH

Sistema de comunicación

Especificación BLUETOOTH versión 5.0

Salida

Especificación BLUETOOTH Power Class 1

Alcance de comunicación máximo

Línea de visión aprox. 30 m<sup>1)</sup>

Número máximo de dispositivos registrable

9 dispositivos

Banda de frecuencia

Banda de 2,4 GHz (2,400 GHz-2,4835 GHz)

Método de modulación

FHSS (Freq Hopping Spread Spectrum)

Perfiles BLUETOOTH compatibles<sup>2)</sup>

A2DP (Advanced Audio Distribution Profile)

AVRCP (Audio Video Remote Control Profile)

Códecs compatibles<sup>3)</sup>

SBC<sup>4)</sup>, AAC<sup>5)</sup>, LDAC

Rango de transmisión (A2DP)

20 Hz - 40.000 Hz (frecuencia de muestreo LDAC 96 kHz con transmisión de 990 kbps)

20 Hz - 20.000 Hz (frecuencia de muestreo 44,1 kHz)

- 1) El rango real varía en función de ciertos factores, como los obstáculos entre los dispositivos, los campos magnéticos alrededor de un horno microondas, la electricidad estática, el uso de un teléfono inalámbrico, la sensibilidad de la recepción, el sistema operativo, las aplicaciones de software, etc.
- 2) Los perfiles del estándar BLUETOOTH indican el objetivo de la comunicación BLUETOOTH entre dispositivos.

3) Códec: compresión de señal de audio y formato de conversión

4) Abreviatura de códec de subbanda

5) Abreviatura de codificación de audio avanzada

## Sección de bloque de altavoces frontal izquierdo/frONTAL derecho/central

Altavoz

46 mm × 54 mm (1 13/16 pulgadas × 2 1/4 pulgadas), tipo cónico

Sistema de altavoz

Suspensión acústica

## Sección de altavoz potenciador de graves integrado

Altavoz

51 mm × 97 mm (2 1/8 pulgadas × 3 7/8 pulgadas), tipo cónico

Sistema de altavoz

Reflejo de graves

## Sección de altavoz superior izquierdo/derecho

Altavoz

46 mm × 54 mm (1 13/16 pulgadas × 2 1/4 pulgadas), tipo cónico

Sistema de altavoz

Suspensión acústica

## Sección de Beam Tweeter

Altavoz

16 mm (21/32 pulgadas), cúpula blanda

Sistema de altavoces

Tubo acústico

## Especificaciones generales

Requisitos de alimentación

120 V CA, 60 Hz

Consumo de energía

Encendido: 65 W

[En Espera por red/Bluetooth] - [Si]:  
menos de 2,4 W

[En Espera por red/Bluetooth] - [No]:  
menos de 0,5 W\*

\* Cuando se ajusta [En espera] en [No] o [En espera] en [Auto] y la televisión conectada está desactivada.

Dimensiones\* (aprox.) (an./al./pr.)

1.300 mm × 80 mm × 142 mm

(51 1/4 pulgadas × 3 1/4 pulgadas × 5 5/8 pulgadas)

\* Partes salientes no incluidas

Peso (aprox.)

8,7 kg (19 libras 2 onzas)

### Los dispositivos desde los que se puede transmitir audio

- Phone, iPad o iPod touch con iOS 11.4 o posterior
- Apple TV 4K o Apple TV HD con tvOS11.4 o posterior
- HomePod con iOS 11.4 o posterior
- Mac con iTunes 12.8 o posterior o macOS Catalina
- PC con iTunes 12.8 o posterior

## Sección de receptor/ transmisor inalámbrico

Sistema de comunicación

Wireless Sound Specification versión 4.0

Banda de frecuencia

5 GHz

Método de modulación

OFDM

## Accesorios incluidos

- Mando a distancia (1)
- Pilas R03 (tamaño AAA) (2)
- PLANTILLA PARA MONTAJE EN PARED (1)
- Cable HDMI (transmisión admitida 4K, 8K) (1)
- Cable del modo altavoz central de TV (1)
- Cable de alimentación de CA (1)
- Soporte de montaje en pared (2), Tornillo (2)
- Guía de inicio
- Manual de instrucciones (este documento)

El diseño y las especificaciones están sujetos a cambios sin previo aviso.

## Tipos de archivos de audio reproducibles

Códec	Extensión
<b>MP3 (MPEG-1 Audio Layer III)</b>	.mp3
<b>AAC/HE-AAC</b>	.m4a, .aac, .mp4, .3gp
<b>WMA9 Standard</b>	.wma
<b>LPCM</b>	.wav
<b>FLAC</b>	.flac
<b>DSF</b>	.dsf
<b>DSDIFF*</b>	.dff
<b>AIFF</b>	.aiff, .aif
<b>ALAC</b>	.m4a
<b>Vorbis</b>	.ogg
<b>Monkey's Audio</b>	.ape

\* El sistema de altavoces no reproduce archivos con codificación DST.

### Notas

- Es posible que no se reproduzcan algunos archivos dependiendo del formato de archivo, la codificación del archivo, la condición de la grabación u otras condiciones.
- Es posible que algunos archivos editados en PC no se reproduzcan.
- El avance rápido o el rebobinado pueden no estar disponibles para algunos archivos.
- El sistema de altavoces no reproduce archivos codificados como DRM.
- El sistema de altavoces no puede reconocer un archivo/carpeta en función del nombre/metadatos.
- Algunos dispositivos USB pueden no funcionar con este sistema de altavoces.
- El sistema de altavoces puede reconocer dispositivos Mass Storage Class (MSC, clase de almacenamiento masivo) (como memoria flash).



## Formatos de audio de entrada compatibles

Los formatos de audio compatibles varían en función del ajuste de entrada del sistema de altavoces.

En la siguiente tabla, "O" indica el formato de audio compatible y "-" indica el formato de audio no compatible.

Formato	HDMI 1/2 entrada	Entrada de TV (eARC)	Entrada de TV (ARC)	Entrada de TV (OPT)
LPCM 2ch	O	O	O	O
LPCM 5.1ch	O	O	-	-
LPCM 7.1ch	O	O	-	-
Dolby Digital	O	O	O	O
Dolby TrueHD	O	O	-	-
Dolby Digital Plus	O	O	O	-
Dolby Atmos	O	O	-	-
Dolby Atmos - Dolby TrueHD	O	O	-	-
Dolby Atmos - Dolby Digital Plus	O	O	O	-
DTS	O	O	O	O
DTS-ES Discrete 6.1, DTS-ES Matrix 6.1	O	O	O	O
DTS 96/24	O	O	O	O
DTS-HD High Resolution Audio	O	O	-	-
DTS-HD Master Audio	O	O	-	-
DTS:X	O	O	-	-

### Nota

Las tomas HDMI IN 1/2 no admiten formatos de audio que contengan protecciones de copia, como Super Audio CD o DVD-Audio.

## Acerca de la comunicación BLUETOOTH

- Los dispositivos BLUETOOTH deben usarse aproximadamente a una distancia de 10 metros (33 pies) (separación libre de obstáculos). El alcance de comunicación efectiva puede ser menor en las siguientes condiciones:
    - Cuando una persona, objeto metálico, pared u otros obstáculos se encuentra entre los dispositivos conectados mediante BLUETOOTH
    - Lugares donde hay instalada una red LAN inalámbrica
    - Cerca de hornos microondas en funcionamiento
    - Lugares donde se generan otras ondas electromagnéticas
  - Los dispositivos BLUETOOTH y las LAN inalámbricas (IEEE 802.11 b/g/n) utilizan la misma banda de frecuencia (2,4 GHz). Cuando utilice un dispositivo BLUETOOTH cerca de un dispositivo equipado con la función LAN inalámbrica, pueden producirse interferencias electromagnéticas. Esto puede provocar una reducción de la velocidad de transferencia de los datos, ruido o la imposibilidad de conectarse. Si esto sucediera, intente lo siguiente:
    - Utilice este sistema de altavoces a una distancia mínima de 10 metros (33 pies) del dispositivo LAN inalámbrico.
    - Apague el dispositivo LAN inalámbrico cuando utilice un dispositivo BLUETOOTH a menos de 10 metros (33 pies).
    - Instale este sistema de altavoces y el dispositivo BLUETOOTH lo más cerca posible el uno del otro.
  - Las ondas de radio emitidas por este sistema de altavoces pueden interferir en el funcionamiento de algunos aparatos médicos. Como estas interferencias pueden provocar un mal funcionamiento, apague siempre este sistema de altavoces y el dispositivo BLUETOOTH en los siguientes lugares:
    - Hospitales, trenes, aviones, gasolineras y en sitios donde pueda haber presencia de gases inflamables
    - Cerca de puertas automáticas o alarmas de incendios
  - Este sistema de altavoces admite funciones de seguridad que cumplen con la especificación BLUETOOTH para garantizar una conexión segura durante la conexión mediante tecnología BLUETOOTH. Sin embargo, puede que esta seguridad no sea suficiente, dependiendo del contenido y otros factores, por lo que es recomendable prestar una atención especial al establecer comunicaciones con tecnología BLUETOOTH.
  - Sony no se hace responsable en modo alguno de cualquier daño o pérdida como consecuencia de las posibles fugas de información que puedan producirse durante la comunicación con la tecnología BLUETOOTH.
  - La comunicación BLUETOOTH no está necesariamente garantizada con todos los dispositivos BLUETOOTH que tengan el mismo perfil que este sistema de altavoces.
  - Los dispositivos BLUETOOTH conectados con este sistema de altavoces deben cumplir con la especificación BLUETOOTH prescrita por Bluetooth SIG, Inc., y deben disponer de una certificación que lo acredite. Sin embargo, aunque un dispositivo cumpla con la especificación BLUETOOTH, pueden darse casos en los que las características o especificaciones de un dispositivo BLUETOOTH no permitan la conexión, o puede provocar métodos de control, visualización o funcionamiento inesperados.
  - Dependiendo del dispositivo BLUETOOTH conectado con este sistema de altavoces, el entorno de comunicación o las condiciones ambientales, puede producirse ruido o el audio puede entrecortarse.
- Si tiene alguna pregunta o hay algún problema que afecta a su sistema de altavoces, póngase en contacto con el distribuidor de Sony más cercano.

# CONTRATO DE LICENCIA DE USUARIO FINAL

## IMPORTANTE:

LEA ATENTAMENTE EL PRESENTE CONTRATO DE LICENCIA DE USUARIO FINAL (END USER LICENSE AGREEMENT – “EULA”) ANTES DE UTILIZAR EL SOFTWARE. AL UTILIZARLO, ESTARÁ ACEPTANDO LOS TÉRMINOS Y CONDICIONES DEL EULA. SI NO ACEPTA LOS TÉRMINOS Y CONDICIONES DE ESTE EULA, NO PODRÁ UTILIZAR EL SOFTWARE.

Este EULA constituye un contrato legal entre Ud. y Sony Electronics Inc. (“SONY”). Este EULA rige sus derechos y obligaciones con respecto al software SONY de SONY y/o de sus terceros licenciantes (incluyendo las filiales de SONY) y sus respectivas filiales (conjuntamente, los “TERCEROS PROVEEDORES”), junto con todas las actualizaciones/nuevas versiones facilitadas por SONY, toda la documentación impresa, online o electrónica relativa al software, y todos los archivos de datos creados mediante el funcionamiento de dicho software (conjuntamente, el “SOFTWARE”). Sin perjuicio de lo anteriormente dispuesto, todo programa de software incluido en el SOFTWARE que tenga un contrato de licencia de usuario final aparte (incluyendo, sin limitación alguna, la Licencia Pública General de GNU (GNU General Public License), la Licencia Pública General Reducida de GNU (GNU Lesser General Public License) y la Licencia Pública General para Bibliotecas de GNU (GNU Library General Public License) se regirá por dicho otro contrato de licencia de usuario final aparte en sustitución de los términos y condiciones de este EULA en la medida de lo estipulado por el

contrato de licencia de usuario final en cuestión (el “SOFTWARE EXCLUIDO”).

## LICENCIA DE SOFTWARE

El SOFTWARE se otorga bajo licencia, no se vende. El SOFTWARE está protegido por derechos de autor y por todos los tratados internacionales y demás leyes de propiedad intelectual.

## DERECHOS DE AUTOR

Todos los derechos y la titularidad sobre el SOFTWARE (incluyendo, sin limitación alguna, cualesquiera imágenes, fotografías, animaciones, vídeo, audio, música, texto y “applets” incorporados en el SOFTWARE) pertenecen a SONY o a uno o varios de los TERCEROS PROVEEDORES.

## OTORGAMIENTO DE LICENCIA

SONY le otorga una licencia limitada de uso del SOFTWARE exclusivamente en relación con su dispositivo compatible (“DISPOSITIVO”) y únicamente para su uso personal y no comercial. SONY y los TERCEROS PROVEEDORES se reservan expresamente todos los derechos, la plena titularidad y los intereses (incluyendo, sin limitación alguna, todos los derechos de propiedad intelectual) sobre el SOFTWARE que este EULA no le otorgue de forma específica.

## REQUISITOS Y LIMITACIONES

Ud. no podrá copiar, publicar, adaptar, redistribuir, intentar descifrar el código fuente, modificar, realizar trabajos de ingeniería inversa, descompilar o desensamblar ningún SOFTWARE, total o parcialmente, o crear trabajos derivados del SOFTWARE, salvo que dichos trabajos derivados sean facilitados intencionadamente por el SOFTWARE. No podrá modificar o alterar las funciones de gestión de los derechos digitales del SOFTWARE. No podrá eludir, modificar, anular o evitar ninguna de las funciones y protecciones del

SOFTWARE ni ningún mecanismo operativamente vinculado al SOFTWARE. No podrá separar ningún componente individual del SOFTWARE para ser utilizado en más de un DISPOSITIVO salvo que SONY así lo autorice expresamente. No podrá suprimir, alterar, ocultar o eliminar ninguna de las marcas y advertencias del SOFTWARE. No podrá compartir, distribuir, alquilar, arrendar, sublicenciar, ceder, transferir o vender el SOFTWARE. El software, los servicios de red y el resto de productos distintos del SOFTWARE de los que depende el funcionamiento del SOFTWARE podrán dejar de prestarse o comercializarse a elección exclusiva de los proveedores (proveedores de software, proveedores de servicio o SONY). Ni SONY ni los mencionados proveedores garantizan que el SOFTWARE, los servicios de red, los contenidos y el resto de productos seguirán estando disponibles o que funcionarán sin interrupciones o modificaciones.

### **UTILIZACIÓN DEL SOFTWARE CON MATERIALES PROTEGIDOS POR DERECHOS DE AUTOR**

Es posible que el SOFTWARE le permita visualizar, almacenar, procesar y/o utilizar contenido creado por Ud. y/o por otros terceros. Dicho contenido podrá estar protegido por derechos de autor y por leyes y/o acuerdos en materia de propiedad intelectual. Ud. se obliga a utilizar el SOFTWARE únicamente de conformidad con las leyes y los acuerdos que sean de aplicación a dicho contenido. Ud. reconoce y acepta que SONY podrá adoptar las medidas oportunas para proteger los derechos de autor del contenido almacenado, procesado o utilizado por el SOFTWARE. Dichas medidas incluirán a título enunciativo, que no limitativo, la determinación de la frecuencia de realización de copias de seguridad y restauración mediante determinadas

características del SOFTWARE, la negativa a aceptar su solicitud para permitir la restauración de datos, y la resolución del presente EULA en caso de que Ud. utilice el SOFTWARE de forma ilícita.

### **SERVICIOS DE CONTENIDO**

EL SOFTWARE PUEDE HABER SIDO DISEÑADO PARA SER UTILIZADO CON EL CONTENIDO DISPONIBLE A TRAVÉS DE UNO O VARIOS SERVICIOS DE CONTENIDO (\*SERVICIO DE CONTENIDO\*). EL USO DEL SERVICIO Y DEL CORRESPONDIENTE CONTENIDO ESTÁ SUJETO A LOS TÉRMINOS Y CONDICIONES DE SERVICIO DE ESE SERVICIO DE CONTENIDO. SI NO ACEPTA ESOS TÉRMINOS Y CONDICIONES, SU UTILIZACIÓN DEL SOFTWARE QUEDARÁ LIMITADA. Ud. reconoce y acepta que determinados contenidos y servicios disponibles a través del SOFTWARE podrán ser proporcionados por otros terceros sobre los que SONY no tiene ningún tipo de control. EL USO DE LOS SERVICIOS DE CONTENIDO EXIGE CONEXIÓN A INTERNET. LOS SERVICIOS DE CONTENIDO PODRÁN DEJAR DE PRESTARSE EN CUALQUIER MOMENTO.

### **CONEXIÓN A INTERNET Y SERVICIOS DE TERCEROS**

Ud. reconoce y acepta que el acceso a determinadas prestaciones del SOFTWARE podrá exigir conexión a Internet de la que Ud. será el único responsable. Asimismo, será enteramente responsable del pago a terceros de las tarifas relativas a su conexión a Internet incluyendo, sin limitación alguna, las tarifas de los proveedores de Internet o de tiempo de uso. El funcionamiento del SOFTWARE podrá quedar limitado o restringido en función de las capacidades, el ancho de banda o las limitaciones técnicas de su conexión y servicio de Internet. El suministro, la calidad y la seguridad de dicha conexión a Internet son

responsabilidad exclusiva del tercero que preste dicho servicio.

## **EXPORTACIÓN Y OTRA NORMATIVA**

Ud. se obliga a cumplir con todas las normativas y restricciones en materia de exportación y reexportación que resulten de aplicación en la región o país donde Ud. reside, y se obliga asimismo a no transferir el SOFTWARE (o autorizar su transferencia) a un país prohibido o en contravención de lo estipulado por dichas normativas y restricciones.

## **ACTIVIDADES DE ALTO RIESGO**

El SOFTWARE no es infalible ni ha sido diseñado, fabricado o concebido para ser utilizado o revendido como equipo de control on-line en entornos peligrosos que requieran un funcionamiento a prueba de fallos, como en instalaciones nucleares, sistemas de navegación o comunicación aérea, sistemas de control del tráfico aéreo, equipos de soporte vital directo o sistemas armamentísticos, en los que el fallo del SOFTWARE podría provocar muertes, daños personales o graves daños materiales o medioambientales (las "ACTIVIDADES DE ALTO RIESGO"). SONY, y todos y cada uno de los TERCEROS PROVEEDORES y sus respectivas filiales excluyen específicamente cualquier garantía, obligación o condición, expresa o implícita, sobre la idoneidad del SOFTWARE para el desarrollo de ACTIVIDADES DE ALTO RIESGO.

## **EXCLUSIÓN DE GARANTÍAS SOBRE EL SOFTWARE**

Ud. reconoce y acepta que la utilización del SOFTWARE será por su cuenta y riesgo exclusivamente y que Ud. será el responsable de su uso. El SOFTWARE se proporciona "TAL CUAL," sin garantías, obligaciones o condiciones de ningún tipo.

SONY Y TODOS Y CADA UNO DE LOS TERCEROS PROVEEDORES (a los efectos de esta Cláusula, SONY y los TERCEROS PROVEEDORES se denominarán conjuntamente "SONY") EXCLUYEN EXPRESAMENTE TODAS LAS GARANTÍAS, OBLIGACIONES O CONDICIONES, EXPRESAS O IMPLÍCITAS, INCLUYENDO, SIN LIMITACIÓN ALGUNA, LAS GARANTÍAS IMPLÍCITAS DE COMERCIABILIDAD, NO INFRACCIÓN Y ADECUACIÓN A UN FIN CONCRETO. SONY NO GARANTIZA NI ESTABLECE NINGÚN TIPO DE CONDICIÓN O MANIFESTACIÓN EN EL SENTIDO DE QUE (A) LAS FUNCIONES CONTENIDAS EN EL SOFTWARE SE AJUSTARÁN A SUS REQUISITOS O SERÁN ACTUALIZADAS, (B) EL SOFTWARE FUNCIONARÁ CORRECTAMENTE, ESTARÁ LIBRE DE ERRORES O SUS POSIBLES FALLOS SERÁN CORREGIDOS, (C) EL SOFTWARE NO DAÑARÁ NINGÚN OTRO SOFTWARE, HARDWARE O DATOS, (D) EL SOFTWARE, LOS SERVICIOS DE RED (INCLUYENDO INTERNET) O LOS PRODUCTOS (DISTINTOS DEL SOFTWARE) DE LOS QUE DEPENDE EL FUNCIONAMIENTO DEL SOFTWARE SEGUIRÁN ESTANDO DISPONIBLES, O NO EXPERIMENTARÁN INTERRUPCIONES O MODIFICACIONES, Y (E), CON RESPECTO AL USO O A LOS RESULTADOS DEL USO DEL SOFTWARE, SONY NO GARANTIZA NI ESTABLECE NINGÚN TIPO DE CONDICIÓN O MANIFESTACIÓN EN CUANTO A SU EXACTITUD, PRECISIÓN, FIABILIDAD O CUALQUIER OTRO ASPECTO. NINGUNA INFORMACIÓN O INDICACIÓN FACILITADA VERBALMENTE O POR ESCRITO POR SONY O POR UN REPRESENTANTE AUTORIZADO DE SONY SERÁ CONSTITUTIVA DE UNA GARANTÍA, OBLIGACIÓN O CONDICIÓN NI AMPLIARÁ EN MODO ALGUNO EL ÁMBITO DE APLICACIÓN DE ESTA GARANTÍA. EN CASO DE QUE EL SOFTWARE RESULTE DEFECTUOSO, UD. ASUMIRÁ EL COSTE ÍNTEGRO DE TODOS LOS TRABAJOS DE REVISIÓN,

REPARACIÓN O SUBSANACIÓN QUE RESULTEN NECESARIOS. ALGUNAS JURISDICCIONES NO PERMITEN LA EXCLUSIÓN DE GARANTÍAS IMPLÍCITAS, POR LO QUE ESTAS EXCLUSIONES PODRÍAN NO SERLE DE APLICACIÓN.

## **LIMITACIÓN DE RESPONSABILIDAD**

NI SONY NI NINGUNO DE LOS TERCEROS PROVEEDORES (a los efectos de esta Cláusula, SONY y los TERCEROS PROVEEDORES se denominarán conjuntamente "SONY") SERÁN RESPONSABLES POR CUALESQUIERA DAÑOS DERIVADOS O EMERGENTES QUE PUEDAN RESULTAR DE LA INFRACCIÓN DE CUALQUIER GARANTÍA EXPRESA O IMPLÍCITA, DE CUALQUIER INCUMPLIMIENTO CONTRACTUAL O NEGLIGENCIA, O EN APLICACIÓN DEL PRINCIPIO DE RESPONSABILIDAD OBJETIVA O DE CUALQUIER OTRO PRINCIPIO JURÍDICO EN RELACIÓN CON EL SOFTWARE, INCLUYENDO, SIN LIMITACIÓN ALGUNA, CUALESQUIERA DAÑOS DERIVADOS DE PÉRDIDA DE BENEFICIOS, PÉRDIDA DE INGRESOS, PÉRDIDA DE DATOS, PÉRDIDA DE UTILIZACIÓN DEL SOFTWARE O CUALQUIER HARDWARE RELACIONADO, TIEMPO DE INACTIVIDAD Y TIEMPO DEL USUARIO, AUN CUANDO SE HAYA ADVERTIDO DE LA POSIBILIDAD DE QUE SE PRODUZCAN TALES DAÑOS. EN TODO CASO, LA RESPONSABILIDAD TOTAL DE SONY DERIVADA DE CUALQUIER DISPOSICIÓN DEL PRESENTE EULA ESTARÁ LIMITADA AL IMPORTE EFECTIVAMENTE ABONADO POR EL PRODUCTO. ALGUNAS JURISDICCIONES NO PERMITEN LA EXCLUSIÓN O LIMITACIÓN DE LA RESPONSABILIDAD POR DAÑOS DERIVADOS O EMERGENTES, POR LO QUE LA EXCLUSIÓN DISPUESTA ANTERIORMENTE PODRÍA NO SERLE DE APLICACIÓN.

## **FUNCIÓN DE ACTUALIZACIÓN AUTOMÁTICA**

SONY o los TERCEROS PROVEEDORES podrán actualizar o modificar el SOFTWARE de forma automática para diversos fines como, a título enunciativo, el perfeccionamiento de funciones de seguridad, la corrección de errores y la mejora de funciones, tanto en el momento en que Ud. interactúe con los servidores de SONY o de dichos terceros como en cualquier otro momento. Dichas actualizaciones o modificaciones podrán eliminar o cambiar la naturaleza de las características u otros aspectos del SOFTWARE incluyendo, sin limitación alguna, las funciones que Ud. utilice habitualmente. Ud. reconoce y acepta que tales actividades podrán realizarse a elección exclusiva de SONY y que SONY podrá exigirle que instale o acepte totalmente tales actualizaciones o modificaciones para poder seguir utilizando el SOFTWARE. Cualquier actualización/modificación se considerará y constituirá parte integrante del SOFTWARE a los efectos del presente EULA. Al aceptar el presente EULA, Ud. presta su consentimiento para que se lleve a cabo dicha actualización/modificación.

## **ACUERDO COMPLETO, RENUNCIA Y NULIDAD PARCIAL**

Este EULA junto con la política de privacidad de SONY, en la versión vigente de estos documentos en cada momento, constituyen el acuerdo completo entre Ud. y SONY con respecto al SOFTWARE. La omisión por parte de SONY en el ejercicio o exigencia de cualquier derecho o disposición de este EULA no constituirá una renuncia a dicho derecho o disposición. Si alguna disposición del presente EULA es declarada inválida o inaplicable, esa disposición se aplicará en la medida máxima de lo permitido por ley con el fin de mantener el espíritu de este EULA, y

las disposiciones restantes permanecerán vigentes en todos sus términos.

## **LEY APLICABLE Y JURISDICCIÓN**

La Convención de las Naciones Unidas sobre los Contratos de Compraventa Internacional de Mercaderías no será de aplicación a este EULA. El presente EULA se regirá por las leyes de Japón, sin remisión a las normas sobre conflictos de leyes. Los conflictos derivados de este EULA estarán sujetos a la jurisdicción exclusiva del Tribunal de Distrito de Tokio, Japón, y las partes acuerdan someterse a la jurisdicción de dicho tribunal.

## **ACCIONES LEGALES**

Sin perjuicio de cualquier disposición en sentido contrario contenida en este EULA, Ud. reconoce y acepta que cualquier contravención o incumplimiento de este EULA por parte de Ud. ocasionará un daño irreparable a SONY, con respecto al cual sería insuficiente una indemnización monetaria. En consecuencia, Ud. acepta que SONY podrá solicitar las medidas judiciales y cautelares que considere necesarias o convenientes en tales circunstancias. Asimismo, SONY podrá adoptar las medidas legales y técnicas que se precisen para evitar cualquier contravención de este EULA y/o velar por su cumplimiento incluyendo, sin limitación alguna, el cese inmediato de su uso del SOFTWARE si SONY considera, a su elección exclusiva, que Ud. está infringiendo o pretende infringir este EULA. Estas acciones legales son adicionales a cualesquiera otras de las que SONY pueda disponer conforme a Derecho, en virtud de los principios de equidad o el contrato.

## **RESOLUCIÓN**

Sin perjuicio del resto de derechos que le asisten, SONY podrá resolver este

EULA si Ud. incumple cualquiera de sus términos y condiciones. En caso de producirse tal resolución, Ud. deberá dejar de utilizar el SOFTWARE y destruir todas sus copias.

## **MODIFICACIÓN**

SONY SE RESERVA EL DERECHO A MODIFICAR LOS TÉRMINOS Y CONDICIONES DE ESTE EULA A SU ELECCIÓN EXCLUSIVA PUBLICANDO UN AVISO EN LA PÁGINA WEB DESIGNADA POR SONY, ENVIÁNDOLE UNA NOTIFICACIÓN A LA DIRECCIÓN DE E-MAIL QUE HAYA FACILITADO, COMUNICÁNDOSELO COMO PARTE DEL PROCESO A TRAVÉS DEL CUAL UD. OBTENGA NUEVAS VERSIONES/ACTUALIZACIONES O POR CUALQUIER OTRA FORMA DE NOTIFICACIÓN LEGALMENTE PREVISTA. Si no está conforme con la modificación, deberá ponerse en contacto inmediatamente con SONY para recibir las instrucciones pertinentes. Si sigue utilizando el SOFTWARE tras la fecha de efectos de la correspondiente notificación, se entenderá que ha aceptado la modificación y que se obliga a su cumplimiento.

## **TERCEROS BENEFICIARIOS**

Cada uno de los TERCEROS PROVEEDORES se considerará expresamente un tercero beneficiario de las disposiciones de este EULA relativas a su SOFTWARE y, en consecuencia, tendrá derecho a exigir su cumplimiento.

Si necesita cualquier aclaración con respecto al presente EULA, diríjase a SONY por escrito a través de la dirección de contacto de la región o país correspondiente.

Copyright © 2021 Sony Electronics Inc.  
Todos los derechos reservados.

## Precauciones

### Seguridad

- Si cae algún objeto o líquido en el interior del sistema de altavoces, desenchúfelo y deje que personal cualificado lo inspeccione antes de seguir utilizándolo.
- No se suba al sistema de altavoces, ya que podría caerse y hacerse daño, o dañar el sistema de altavoces.

### Fuentes de alimentación

- Antes de utilizar el sistema de altavoces, compruebe que el voltaje de funcionamiento es idéntico al del suministro eléctrico local. El voltaje de funcionamiento figura en la placa de características de la parte trasera del altavoz de barra.
- Si no va a utilizar el sistema de altavoces durante mucho tiempo, asegúrese de desenchufarlo de la toma de corriente de la pared. Para desenchufar el cable de alimentación de CA, tire del enchufe y no del cable.
- Una clavija del enchufe es más ancha que la otra por motivos de seguridad y encajará en la toma de corriente de la pared solamente en un sentido. Si no puede introducir el enchufe completamente en la toma de corriente, póngase en contacto con el distribuidor.
- El cable de alimentación de CA debe ser sustituido únicamente en un taller de servicio cualificado.

### Acumulación de calor

Aunque el sistema de altavoces se caliente durante el funcionamiento, esto no indica una anomalía. Si utiliza este sistema de altavoces de forma continuada a un volumen alto, la temperatura aumentará considerablemente en las partes trasera e inferior. Para evitar quemaduras, no toque el sistema de altavoces.

### Colocación

- No coloque el sistema de altavoces cerca de fuentes de calor, ni en lugares

expuestos a la luz solar directa, a polvo excesivo o a impactos mecánicos.

- No coloque ningún objeto en la parte posterior del sistema de altavoces que pueda bloquear los orificios de ventilación y provocar problemas de funcionamiento.
- No coloque objetos metálicos cerca del sistema de altavoces, aparte de un televisor. La conexión inalámbrica podría perder estabilidad.
- Si el sistema de altavoces se utiliza junto con un televisor, una videograbadora o una pletina de casete, podría producirse ruido y la calidad de imagen podría verse afectada. En ese caso, aparte el sistema de altavoces del televisor, la videograbadora o la pletina de casete.
- Tenga precaución si coloca el sistema de altavoces sobre una superficie que tenga un tratamiento especial (con cera, aceite, abrillantador, etc.), pues pueden aparecer manchas o decoloración en la superficie.
- Tenga cuidado para evitar posibles lesiones con las esquinas del sistema de altavoces.
- Deje un espacio de 3 cm (1 3/16 pulgadas) o más debajo del sistema de altavoces si lo cuelga en una pared.
- Los altavoces de este sistema de altavoces no tienen blindaje magnético. No coloque tarjetas magnéticas encima del sistema de altavoces o cerca del mismo.

### Funcionamiento

Antes de conectar otros dispositivos, asegúrese de apagar y desenchufar el sistema de altavoces.

### Si observa irregularidades de color en una pantalla de un televisor cercano

Pueden observarse irregularidades de color en ciertos tipos de televisores.

### Si se observa una irregularidad de color...

Apague el televisor y vuelva a encenderlo transcurridos unos 15 o 30 minutos.



## Si se vuelve a observar una irregularidad de color...

Aparte el sistema de altavoces aún más del televisor.

### Limpieza

Limpie el sistema de altavoces con un paño suave y seco. No utilice estropajos abrasivos, polvo desengrasante ni disolventes, como alcohol o bencina.

Si tiene alguna pregunta o hay algún problema que afecta a su sistema de altavoces, póngase en contacto con el distribuidor de Sony más cercano.

### Descargo de responsabilidad sobre los servicios ofrecidos por terceros

Los servicios de red, el contenido y el (sistema operativo y) software de este producto pueden estar sujetos a términos y condiciones individuales y cambiarse, interrumpirse o discontinuarse en cualquier momento y pueden requerir tarifas, registro e información de la tarjeta de crédito.

### Notas sobre la actualización

Este sistema de altavoces le permite actualizar el software automáticamente cuando está conectado a Internet a través de una red inalámbrica.

Puede agregar nuevas funciones y usar el sistema de altavoces con mayor comodidad y seguridad actualizando el sistema de altavoces.

Si no desea actualizar automáticamente, puede deshabilitar la función utilizando Sony | Music Center instalado en su smartphone o tableta. Sin embargo, el sistema de altavoces puede actualizar el software automáticamente por razones como la seguridad, incluso si esta función está desactivada. También puede actualizar el software utilizando el menú de configuración cuando esta función está desactivada. Para obtener más información, consulte la Guía de ayuda. No puede usar el sistema de altavoces mientras se actualiza el software.

## Copyrights y marcas comerciales

Este sistema de altavoces incorpora Dolby® Digital y DTS\*\* Digital Surround System.

\* Fabricado con la licencia de Dolby Laboratories. Dolby, Dolby Vision, Dolby Atmos y el símbolo de la doble D son marcas comerciales de Dolby Laboratories.

\*\*Para información sobre las patentes de DTS, visite <http://patents.dts.com>. Fabricado bajo licencia de DTS, Inc. DTS, DTS:X, y el logotipo de DTS:X son marcas comerciales registradas o marcas comerciales de DTS, Inc. en los Estados Unidos y otros países. © 2020 DTS, Inc. TODOS LOS DERECHOS RESERVADOS.

La marca de la palabra BLUETOOTH® y sus logotipos son marcas comerciales registradas de Bluetooth SIG, Inc. y cualquier uso de los mismos por parte de Sony Corporation se realiza bajo licencia. Otras marcas comerciales y nombres comerciales pertenecen a sus respectivos propietarios.

Los términos HDMI y HDMI High-Definition Multimedia Interface, y el Logotipo HDMI son marcas comerciales o marcas registradas de HDMI Licensing Administrator, Inc. en los Estados Unidos y en otros países.

Google, Google Play, Google Home y Chromecast built-in son marcas comerciales de Google LLC. El Asistente de Google no está disponible en algunos idiomas y países.

Apple, AirPlay, iPad, iPhone y iPod touch son marcas comerciales de Apple Inc., registradas en Estados Unidos y otros países.

El uso de la insignia Works with Apple significa que un accesorio ha sido diseñado para funcionar específicamente con la tecnología identificada en la insignia, y ha

sido certificado por el fabricante de que cumple las normas de rendimiento de Apple.

El logotipo de "BRAVIA" es una marca comercial de Sony Corporation.

WALKMAN® y el logotipo de WALKMAN® son marcas comerciales registradas de Sony Corporation.

"PlayStation" es una marca comercial registrada o marca comercial de Sony Interactive Entertainment Inc.

Tecnología de codificación de audio MPEG Layer-3 y patentes, bajo licencia de Fraunhofer IIS y Thomson.

Windows Media es una marca comercial registrada o una marca comercial de Microsoft Corporation en los Estados Unidos y/o en otros países.

Este producto está protegido por ciertos derechos de propiedad intelectual de Microsoft Corporation. El uso o distribución de dicha tecnología fuera de este producto está prohibida sin una licencia de Microsoft o de una subsidiaria autorizada de Microsoft.

Wi-Fi®, Wi-Fi Protected Access® y Wi-Fi Alliance® son marcas comerciales registradas de Wi-Fi Alliance.

Wi-Fi CERTIFIED™, WPA™ y WPA2™ son marcas comerciales de Wi-Fi Alliance.

LDAC™ y el logotipo de LDAC son marcas comerciales de Sony Corporation. LDAC es una tecnología de codificación de audio desarrollada por Sony que permite la transmisión de contenidos de audio de alta resolución, incluso a través de una conexión BLUETOOTH. A diferencia de otras tecnologías de codificación compatibles con BLUETOOTH, como SBC, no aplica ningún tipo de conversión con reducción de la calidad a los contenidos de audio de alta resolución\* y permite transmitir aproximadamente el triple de datos más\*\* que otras tecnologías a través de una red inalámbrica BLUETOOTH y, además, con

una calidad de sonido muy superior gracias a una codificación eficiente y a un sistema de creación de paquetes optimizado.

\* Excepto contenidos con formato DSD

\*\*En comparación con SBC (codificación de subbanda) al seleccionar una velocidad de bits de 990 kbps (96/48 kHz) o 909 kbps (88,2/44,1 kHz)

Este producto contiene software sujeto a las licencias GNU General Public License ("GPL") o GNU Lesser General Public License ("LGPL"). Estas establecen que los clientes tienen el derecho de adquirir, modificar y redistribuir el código fuente de dicho software de acuerdo con los términos de la GPL o la LGPL.

Para obtener más información sobre GPL, LGPL y otras licencias de software, consulte [Información sobre la Licencia del Software] en  [Configurar] - [Ajustes avanzados] - [Ajustes del sistema] del producto.

El software incluido en este producto contiene software con derechos de autor bajo la protección de la licencia de GPLv2 y otras licencias que quizás requieran acceso a código fuente. Puede encontrar una copia del código fuente correspondiente tal como lo requiere GPLv2 (y otras licencias) en <http://www.sony.net/Products/Linux/>.

Podemos proporcionarle el código fuente tal como lo requiere GPLv2 en un medio físico durante un período de tres años tras el último envío de este producto solicitándolo a través del formulario en <http://www.sony.net/Products/Linux/>. Esta oferta es válida para cualquier persona que reciba esta información.

Tenga en cuenta que Sony no puede responder a ninguna consulta sobre el contenido de este código fuente.

"TRILUMINOS" y el logotipo "TRILUMINOS" son marcas comerciales registradas de Sony Corporation.

El software de Spotify está sujeto a las licencias de terceros que puedes encontrar aquí:  
<https://www.spotify.com/connect/third-party-licenses>.

Spotify y los logotipos de Spotify son marcas comerciales de Spotify Group.\*

\* En función del país y la región, es posible que esta función no esté disponible.

Todas las otras marcas comerciales son marcas comerciales de sus respectivos propietarios.

# Índice

## Botones

AUDIO 41  
BLUETOOTH 29  
DIMMER 47  
IMMERSIVE AE 38  
NIGHT 40  
VOICE 40

## A

Actualización de software 50  
Ajustes  
    Opción 49  
    Restaurar 61  
Ajustes iniciales 48  
ARC 11  
Archivos de audio 64  
Audio Return Channel 11

## B

BLUETOOTH  
    Emparejamiento 29  
    Función 29  
Sincronización "BRAVIA" 46

## C

Conexión (ver "Conexión con cable" o "Conexión inalámbrica" en "Índice")  
Conexión con cable  
    Dispositivo USB 31  
    Dispositivos AV 21  
    TV 18  
    WALKMAN® 32  
Conexión inalámbrica  
    Auriculares 33  
    Dispositivos BLUETOOTH 29  
    TV 26  
Configuración fácil 48  
Control de diálogos DTS 42  
Control por HDMI 44

## D

Dispositivo USB 31

## E

eARC 11  
Enhanced Audio Return Channel 11

## F

Formato de audio 65

## I

Immersive Audio Enhancement 38  
Instalación 15

## M

Mando a distancia 12  
Modo de sonido 39  
Modo de voz 40  
Modo nocturno 40  
Montaje en pared 15

## P

PRTCT 60

## R

Restaurar 61

## S

Sonido de emisión multiplex 41

## V

Volumen 37



